

Register your product and get support at  
[www.philips.com/welcome](http://www.philips.com/welcome)

48PFS8209  
48PFS8209  
55PFS8209  
55PFS8209



# Kasutusjuhend

# PHILIPS

# Sisukord

## 1 Teleri ülevaade 4

- 1.1 Android TV 4
- 1.2 Rakendused 4
- 1.3 Filmid ja nägemata jäänud saated 4
- 1.4 Suhtlusvõrgustikud 4
- 1.5 Pause TV ja salvestised 4
- 1.6 Mängimine 4
- 1.7 Skype 4
- 1.8 3D 5
- 1.9 Nutitelefonid ja tahvelarvutid 5

## 2 Paigaldamine 6

- 2.1 Lugege ohutusjuhiseid 6
- 2.2 Telerialus ja seinakinnitus 6
- 2.3 Nõuanded paigutamiseks 6
- 2.4 Toitejuhe 6
- 2.5 Antennikaabel 6
- 2.6 Satelliitantenn 7

## 3 Võrk 8

- 3.1 Loo võrguühendus 8
- 3.2 Võrgusätted 9
- 3.3 Võrguseadmed 10
- 3.4 Failide jagamine 10

## 4 Ühendused 11

- 4.1 Nõuandeid ühenduste loomiseks 11
- 4.2 EasyLink HDMI CEC 12
- 4.3 CI+ CAM kiipkaardiga 13
- 4.4 Digiboks STB 14
- 4.5 Satelliitvastuvõtja 14
- 4.6 Kodukinosüsteem (HTS) 15
- 4.7 Blu-ray-mängija 16
- 4.8 DVD-mängija 16
- 4.9 Mängukonsool 17
- 4.10 Mängupult 17
- 4.11 USB-kõvaketas 18
- 4.12 USB-klaviatuur või -hiir 18
- 4.13 USB-mälupulk 19
- 4.14 Fotokaamera 19
- 4.15 Videokaamera 20
- 4.16 Arvuti 20
- 4.17 Kõrvaklapid 21

## 5 Sisse- ja väljalülitamine 22

- 5.1 Sees, ooterežiimil või väljas 22
- 5.2 Philipsi logo heledus 22
- 5.3 Teleri klahvid 22
- 5.4 Unetaimer 22
- 5.5 Väljalülituse taimer 22

## 6 Kaugjuhtimispult 24

- 6.1 Nuppude ülevaade 24
- 6.2 Kursor 25
- 6.3 Voice 26
- 6.4 Klaviatuur 26
- 6.5 Teleriga ühendamine 27
- 6.6 Infrapunaandur 28
- 6.7 Patareid 28

- 6.8 Puhastamine 28

## 7 Gesture Control 29

- 7.1 Teave Gesture Controli kohta 29
- 7.2 Kaamera 29
- 7.3 Käeliigutused 29
- 7.4 Liigutuste ülevaade 29
- 7.5 Soovitused 29

## 8 Kodumenüü 31

- 8.1 Kodumenüü avamine 31
- 8.2 Ülevaade 31
- 8.3 Teated 31
- 8.4 Otsing 31

## 9 Praegu teleris 32

- 9.1 Teave Praegu teleris kohta 32
- 9.2 Mida vajate? 32
- 9.3 Suvandi Praegu teleris kasutamine 32

## 10 Rakendused 33

- 10.1 Teave rakenduste kohta 33
- 10.2 Rakenduse installimine 33
- 10.3 Rakenduse käivitamine 33
- 10.4 Chrome™ 33
- 10.5 Rakenduse lukustamine 33
- 10.6 Vidinad 34
- 10.7 Rakenduste ja lisade eemaldamine 34
- 10.8 Kustuta interneti mälu 34
- 10.9 Androidi sätted 34
- 10.10 Kasutustingimused - rakendused 35

## 11 Videolaenutus 36

- 11.1 Teave videolaenutuse kohta 36
- 11.2 Filmi laenutamine 36
- 11.3 Voogedastus 36

## 12 TV valikvideod 37

- 12.1 Teave TV valikvideode kohta 37
- 12.2 Saate nõudmine 37

## 13 Kanalid 38

- 13.1 Kanalite vaatamine 38
- 13.2 Telekava 44

## 14 Allikad 46

- 14.1 Seadme lülitumine 46
- 14.2 Seadme tuvastamine 46
- 14.3 Kõik ühe vajutusega 46

## 15 3D 47

- 15.1 Mida vajate? 47
- 15.2 3D-prillid 47
- 15.3 3D-vaatamine 49
- 15.4 Optimaalne 3D-vaatamine 49
- 15.5 3D-prillide hooldamine 49
- 15.6 Terviseohu hoiatus 49

## 16 Multi View 51

- 16.1 Multi View avamine 51
- 16.2 Ekraanide vahetamine 51

16.3 Viimase rakenduse avamine 51

## 17 Mängud 52

17.1 Mida vajate? 52

17.2 Mänguseadistused 52

17.3 Mängude mängimine 52

17.4 Mängupuldid 52

17.5 Jaotatud ekraaniga mängimine 52

## 18 Videod, fotod ja muusika 54

18.1 USB-ühenduse kaudu 54

18.2 Arvutist või võrgumälust 54

18.3 Mobiilseadmest 54

18.4 Videod 55

18.5 Fotod 55

18.6 Muusika 56

## 19 Pause TV 57

19.1 Mida vajate? 57

19.2 Saate seiskamine 57

## 20 Salvestamine 58

20.1 Mida vajate? 58

20.2 Saate salvestamine 58

20.3 Salvestise vaatamine 59

## 21 Skype 60

21.1 Teave Skype'i kohta 60

21.2 Mida sa vajad 60

21.3 Skype'iga alustamine 60

21.4 Skype'i menüü 60

21.5 Inimesed 61

21.6 Skype'iga helistamine 62

21.7 Skype'i krediit 63

21.8 Skype'i sätted 63

21.9 Teler tagasi 64

21.10 Väljalogimine 64

## 22 Multi Room 65

22.1 Teave Multi Roomi kohta 65

22.2 Mida vajate? 65

22.3 Multi Room funktsiooni kasutamine 65

## 23 Jaga seda 67

## 24 Philipsi rakendus TV Remote 68

## 25 Seadistus 69

25.1 Kiirsätted 69

25.2 Pilt 69

25.3 Heli 73

25.4 Ambilight 75

25.5 Üldsätted 77

25.6 Ökoseaded 78

25.7 Kasutushõlbustus 79

25.8 Võrk 80

25.9 Antenni/kaabli paigaldamine 80

25.10 Satelliitkanalite paigaldamine 83

## 26 Tarkvara 87

26.1 Tarkvara uuendamine 87

26.2 Tarkvara versioon 87

26.3 Avatud lähtekoodiga tarkvara 87

26.4 Avatud lähtekoodi litsents 87

26.5 Teated 87

## 27 Tehnilised andmed 89

27.1 Keskkonnahoidlik 89

27.2 Võimsus 89

27.3 Operatsioonisüsteem 89

27.4 Vastuvõtt 89

27.5 Ekraan 89

27.6 Mõõtmed ja massid 90

27.7 Ühenduvus 90

27.8 Heli 90

27.9 Multimeedia 90

## 28 Tugi 92

28.1 Registreeri 92

28.2 Veaotsing 92

28.3 Kasutusjuhend 93

28.4 Võrguabi 93

28.5 Parandamine 93

## 29 Ohutus ja hooldus 95

29.1 Ohutus 95

29.2 Ekraanihooldus 96

## 30 Kasutustingimused, autoriõigused ja litsentsid 97

30.1 Kasutustingimused - teler 97

30.2 Autoriõigused ja litsentsid 97

## Indeks 99

# Teleri ülevaade

## 1.1

### Android TV

See Philipsi teler on varustatud **Android™-iga**.

Sarnaselt teie nutitelefoniga on uuel teleril kõikvõimalikud rakendused igasuguse telemeelelahutuse jaoks, mis teile pähe tuleb. Vaadake telekanaleid, mängige võrgumänge, helistage Skype'is sõbrale või lihtsalt rääkige teleriga ja paluge tal otsida Internetist oma lemmiklugu.

Tänu teie nutitelefoni või tahvelarvuti olemale **Philipsi rakendusele TV Remote** on telekanalid teie käeulatuses. Saatke foto suurele teleriekraanile või jälgige köögis tahvelarvuti oma lemmik kokandussaadet. Nüüdsest on teler osa teie mobiilsest majapidamisest.

Ühendage teler koduvõrku ja internetti.

Android, Google Play and other marks are trademarks of Google Inc. The Android robot is reproduced or modified from work created and shared by Google and used according to terms described in the Creative Commons 3.0 Attribution License.

<http://creativecommons.org/licenses/by/3.0/legalcode>

## 1.2

### Rakendused

Alustuseks on teie telerisse eelnevalt paigaldatud mõned praktilised **rakendused**.

Rakenduste lehel on kuvatud teie teleri rakenduste kogu. Sarnaselt teie nutitelefoni või tahvelarvuti olemaletele rakendustele pakuvad teleris olevad rakendused konkreetseid funktsioone rikkalikuks teleri vaatamiselaenuks. Nendeks rakendusteks on nt Facebook, YouTube, Twitter, telerimängud või ilmated (a.o.). Või käivitage internetilehtede sirvimiseks internetilehitseja rakendus, nt Google Chrome.

Lisateabe saamiseks vajutage nuppu **— Võtmesõnad** ja valige **Rakendused**.

## 1.3

### Filmid ja nägemata jäänud saated

**Video laenutamiseks** ei pea te kodust lahkuma.

Avage **videolaenus** ja hankige uusim film, mis voogedastatakse otse teie telerisse. Avage videokaupluse rakendus, looge oma konto, valige film ja vajutage esitusnuppu. Tülika allalaadimiseta.\*

Videolaenus on saadaval valitud riikides.

Lisateabe saamiseks vajutage **— Võtmesõnad** ja

valige **Videolaenus**.

\* Oleneb valitud videokaupluse video voogesitusteenusest.

## 1.4

### Suhtlusvõrgustikud

Enam ei pea te sõprade sõnumite vaatamiseks arvutit käivitama.

Selles teleris ilmuvad teie **suhtlusvõrgustiku** sõnumid teleriekraanile. Saate vastata sõnumile diivanilt tõusmata. Facebooki ja Twitteri rakendused leiata Home menüü ribalt **☰ Rakendused**.

Lisateabe saamiseks vajutage nuppu **— Võtmesõnad** ja valige **Rakendused**.

## 1.5

### Pause TV ja salvestised

Kui ühendate teleriga **USB-kõvaketta**, saate digitelevisiooni kanali saateid seisata ja salvestada.

Seisake telesaade ja vastake telefonikõnele või lihtsalt tehke spordivõistluse ajal paus ning teler salvestab saate USB-kõvakettale. Hiljem võite saadet edasi vaadata.

Kui teleriga on ühendatud USB-kõvaketas, saate salvestada ka digisaateid. Võite salvestada saate vaatamise ajal või määrata hiljem esitatava saate salvestamise.

Lisateabe saamiseks vajutage nuppu **— Võtmesõnad** ja valige **Pause TV** või **Salvestamine**.

## 1.6

### Mängimine

See teler on suur ekraan **mängimiseks**. Piisavalt suur kahele.

Võite mängida mängu ühendatud mängukonsoolilt, paigaldatud rakendusest või lihtsalt võrgumängu veebisaidilt. Võite määrata telerile kiire ja tundliku tegevuse võimaldamiseks parimad mängusätted. Kui mängite mitme mängija mängu poolitatud ekraaniga, võite seada teleri näitama samaaegselt mõlemat ekraani täisekraanivormingus. Nii saavad mõlemad mängijad keskenduda oma mängule.

Lisateabe saamiseks vajutage nuppu **— Võtmesõnad** ja valige **Mängimine**.

## 1.7

### Skype

Kui teil on teleris **Skype™** saate luua ja jagada mälestusi otse oma elutoas, isegi kui olete lähedastest eemal. Enam ei ole vaja arvuti taga kõssitada ega muretseda selle pärast, et mõni hetk jäi kaadrist välja.

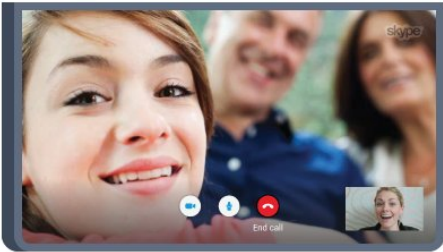

Saate teha tasuta Skype'i hääl- ja videokõnesid teistele Skype'iga varustatud seadmetele.

Videokõne tegemiseks vajate sisseehitatud mikrofoniga kaamerat ja kiiret internetiühendust. Mõnedel Philipsi teleritel on kaamera ja mikrofon sisse ehitatud.

Lisateabe saamiseks vajutage nuppu **— Võtmesõnad** ja valige **Skype**.

---

1.8

## 3D

Teie uus teler on **3D-teler**.

Nautige kaasahaaravat filmielamust 3D-vormingus. Esitage 3D-vormingus filmi oma Blu-ray-mängijalt või laenutage 3D-film kodumenüü videokauplusest, videolaenutusest.

Teler kasutab Active 3D tehnoloogiat 3D vaatamiseks täieliku lahutusvõimega.

Lisateabe saamiseks vajutage nuppu **— Võtmesõnad** ja valige **3D**.

---

1.9

## Nutitelefonid ja tahvelarvutid

Uus **Philipsi rakendus TV Remote** on teie uus telesemu.

Nutitelefoni või tahvelarvuti rakenduse TV Remote abil olete ise end ümbritseva meedia peremeheks. Saatke fotosid, muusikat või videot oma suurele teleriekraanile või vaadake ükskõik millist telekanalit reaajas oma tahvelarvutis või telefonis. Avage telekava ja ajastage homseks salvestis. Teie kodune teler ajab asja korda. Lülitage sisse Ambilight+hue ja määrake hubaseimad värviefektid oma elutuppa. Rakenduse TV Remote abil valitsete olukorda. Võite kaaluda lihtsalt teleri heli vähendamist.

Laadige Philipsi rakendus TV Remote oma lemmikrakenduste poest juba täna alla.

See on tasuta.

Philipsi rakendus TV Remote on saadaval iOSi ja Androidi jaoks.

# Paigaldamine

## 2.1

### Lugege ohutusjuhiseid

Enne teleri kasutamist lugege kõigepealt läbi ohutusjuhised.

Juhiste lugemiseks vajutage värvinuppu **— Võtmesõnad** ja valige **Ohutusjuhised**.

## 2.2

### Telialus ja seinakinnitus

#### Telialus

Telialuse paigaldusjuhised leiate teleri komplekti kuuluvast kiirjuhendist. Kui olete kiirjuhendi ära kaotanud, võite selle alla laadida veebisaidilt [www.philips.com](http://www.philips.com).

Allalaaditava **kiirjuhendi** leidmiseks kasutage teleri tüübinumbrit.

#### Seinale paigaldamine

Telerit saab kasutada ka koos VESA standardile vastava seinakinnitusega (ei kuulu komplekti). Seinakinnituse ostmisel kasutage järgmist VESA koodi . . .

- 48/55PFS8109
- 48/55PFS8159
- 48/55PFS8209
- 55/65PUS9109

**VESA MIS-F 200 x 200, M6**

#### Ettevalmistamine

Kõigepealt eemaldage neli keeratavat plastkorki teleri tagaküljel olevate keermepukside küljest.

Veenduge, et teleri VESA-standardile vastava kinnituse külge paigaldamisel kasutatavad metallkruvid ulatuvad umbes 10 mm sügavusele keermepukside sisse.

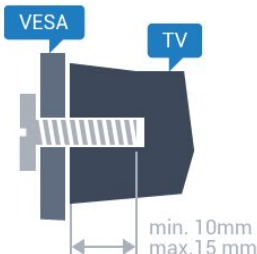

#### Ettevaatust

Teleri paigaldamiseks seinale on vaja erioskusi ja seda võivad teha vaid kvalifitseeritud isikud. Teleri seinakinnitus peab vastama teleri massi kohta käivatele ohutusstandarditele. Enne teleri paigutamist

lugege läbi ohutusnõuded.

TP Vision Europe B.V. ei vastuta õnnetuse või vigastusega lõppenud vale paigaldamise või kinnitamise eest.

## 2.3

### Nõuanded paigutamiseks

- Paigutage teler nii, et valgus ei langeks otse ekraanile.
- Parima Ambilight-efekti saavutamiseks muutke ruumi valgustus hämaramaks.
- Paigutage teler kuni 15 cm seinast eemale.
- Ideaalne teleri vaatamise kaugus võrdub ekraani diagonaali kolmekordse pikkusega. Istumisasendis peaksid teie silmad olema ekraani keskpunktiga samal tasemel.



## 2.4

### Toitejuhe

- Sisestage toitejuhe teleri tagaküljel olevasse porti **POWER**.
- Veenduge, et toitejuhe oleks kindlalt porti sisestatud.
- Veenduge, et seinakontaktis olev toitepistik oleks kogu aeg juurdepääsetav.
- Tõmmake toitejuhe seinakontaktist välja alati pistikust, mitte aga juhtmest.

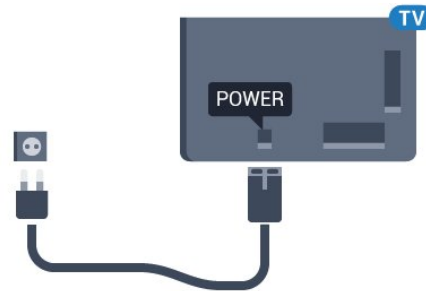

Kuigi see teler on väga väikese energiatarbega, tõmmake toitejuhe energia säästmiseks pistikupesast välja, kui te ei kasuta telerit pikema aja jooksul.

Teleri sisse- ja väljalülitamise kohta lisateabe saamiseks vajutage värvinuppu **— Võtmesõnad** ja valige **Sisselülitamine**.

## Antennikaabel

Sisestage antennipistik kindlalt porti **Antenn**.

Võite ühendada oma antenni või antenni jaotussüsteemist edastatava signaalikaabli. Kasutage IEC 75-oomist RF-koaksiaalantenni.

Kasutage seda antenni porti DVB-T- ja DVB-C-sisendsignaali jaoks.

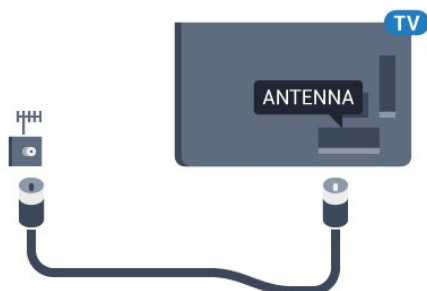

## Satelliitantenn

### Üks tuuner

Samaaegselt ühe satelliitkanali vaatamiseks ja teise kanali salvestamiseks peate ühendama kaks ühesugust satelliitantennist tulevat kaablit teleriga. Kui teil on vaid üks kaabel, on salvestatav kanal ainus kanal, mida saate vaadata.

Ühendage satelliitantennist tulev kaabel otse **SAT 1** porti. Kasutage satelliitantenni ühendamiseks sobivat koaksiaalikaablit. Enne paigaldamist kontrollige, et satelliitantenn oleks õigesti suunatud.

Satelliitkanalite paigaldamise käigus valige **Üks tuuner**.

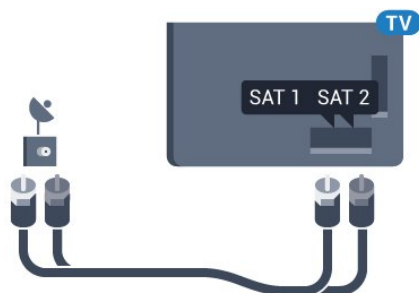

### Kaks tuunerit

Samaaegselt ühe satelliitkanali vaatamiseks ja teise kanali salvestamiseks peate ühendama kaks ühesugust satelliitantennist tulevat kaablit teleriga.

Ühendage esimene satelliitantennist tulev kaabel otse **SAT**

**1** porti ja teine **SAT 2** porti. Kasutage satelliitantenni ühendamiseks sobivat koaksiaalikaablit. Enne paigaldamist kontrollige, et satelliitantenn oleks õigesti suunatud.

Satelliitkanalite paigaldamise käigus valige **Kaks tuunerit**.

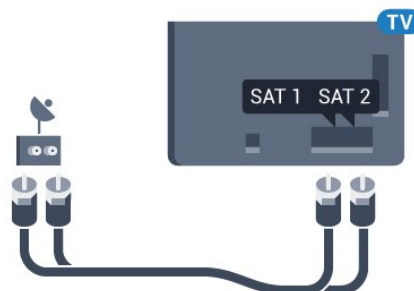

### Unicable või MDU

Kui kasutate Unicable'i süsteemi, ühendage kaabel **SAT 1** porti. Kasutage satelliitantenni ühendamiseks sobivat koaksiaalikaablit. Enne paigaldamist kontrollige, et satelliitantenn oleks õigesti suunatud.

Satelliitkanalite paigaldamise käigus valige **Kaks tuunerit** ja hiljem **Unicable**.

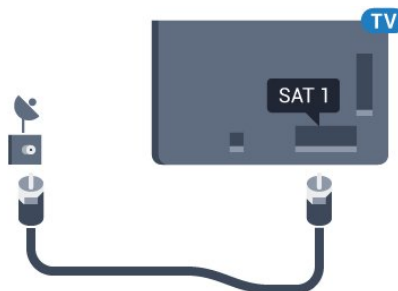

# Võrk

## Loo võrguühendus

### Traadita ühendus

#### Mida vajate?

Teleri juhtmeta ühendamiseks internetiga vajate internetiühendusega Wi-Fi-ruuterit.

Kasutage kiiret internetiühendust (lairibaühendust).



#### Ühenduse loomine

##### Juhtmevaba

Juhtmeta ühenduse loomiseks tehke järgmist.

- 1 - Vajutage nuppu ja seejärel nuppu (vasakule) **Seadistamine**.
- 2 - Klõpsake **Võrk** ja seejärel **Loo ühendus võrguga**.
- 3 - Klõpsake **Juhtmeta**.
- 4 - Klõpsake leitud võrkude loendis oma juhtmeta võrgul. Kui teie võrku pole loendis, sest võrgu nimi on varjatud (lülitasite SSID saatmise ruuteris välja), valige võrgu nime käsitsi sisestamiseks **Sisesta nimi**.
- 5 - Olenevalt ruuteri tüübist sisestage krüptimisvõti - WEP, WPA või WPA2. Kui olete juba selle võrgu krüptimisvõtme sisestanud, võite klõpsata kohe ühenduse loomiseks nuppu **OK**.
- 6 - Kui ühendamine õnnestus, kuvatakse teade.

#### WPS

Kui teie ruuteril on WPS, võite luua ruuteriga otseühenduse skannimata. Kui teie juhtmeta võrgus on krüptimissüsteemi WEP kasutavaid seadmeid, siis te WPS-i kasutada ei saa.

- 1 - Kodumenüü avamiseks vajutage nuppu HOME.
- 2 - Klõpsake menüüribal nuppu **Rakendused** ja seejärel **Seadistamine**.
- 3 - Klõpsake **Võrk** ja seejärel **Loo ühendus võrguga**.
- 4 - Klõpsake **WPS**.

5 - Vajutage ruuteri nuppu WPS ja naaske kahe minuti jooksul teleri juurde.

6 - Klõpsake ühenduse loomiseks nuppu **Ühenda**.

7 - Kui ühendamine õnnestus, kuvatakse teade.

#### PIN-koodiga WPS

Kui teie ruuteril on PIN-koodiga WPS, võite luua ruuteriga otseühenduse skannimata. Kui teie juhtmeta võrgus on krüptimissüsteemi WEP kasutavaid seadmeid, siis te WPS-i kasutada ei saa.

- 1 - Kodumenüü avamiseks vajutage nuppu HOME.
- 2 - Klõpsake menüüribal nuppu **Rakendused** ja seejärel **Seadistamine**.
- 3 - Avage **Võrk** ja klõpsake **Loo ühendus võrguga**.
- 4 - Klõpsake **PIN-koodiga WPS**.
- 5 - Kirjutage üles ekraanil kuvatud kaheksakohaline PIN-kood ja sisestage see arvutis ruuteri tarkvarasse. Teavet selle kohta, kuidas sisestada PIN-koodi ruuteri tarkvarasse, leiab ruuteri kasutusjuhendist.
- 6 - Klõpsake ühenduse loomiseks nuppu **Ühenda**.
- 7 - Kui ühendamine õnnestus, kuvatakse teade.

#### Probleemid

##### Juhtmeta võrku ei leitud või see on häiritud

- Läheduses asuvad mikrolaineahjud, DECT-telefonid või muud Wi-Fi 802.11b/g/n seadmed võivad juhtmeta võrku häirida.
- Veenduge, et võrgu tulemüürid lubavad juurdepääsu teleri juhtmeta ühendusele.
- Kui juhtmeta võrk ei toimi kodus õigesti, proovige juhtmega võrgu installimist.

##### Internet ei toimi

- Kui teler on ruuteriga korralikult ühendatud, kontrollige internetiühenduse olemasolu.

##### Arvuti ja internetiühendus on aeglased

- Juhtmeta võrgu ruuteri kasutusjuhendist leiab teavet majasisese tööraadiuse, edastuskiiruse ja teiste signaalkvaliteeti mõjutavate tegurite kohta.
- Kasutage ruuteriga kiiret internetiühendust (lairibaühendust).

##### DHCP

- Kui ühendamine ebaõnnestus, võite kontrollida ruuteri DHCP (dünaamilise hostikonfiguratsiooni protokoll) seadeid. DHCP peaks olema sisse lülitatud.

## Juhtmega ühendamine

#### Mida vajate?

Teleri ühendamiseks internetiga vajate internetiühendusega võrguruuterit. Kasutage kiiret internetiühendust (lairibaühendust).

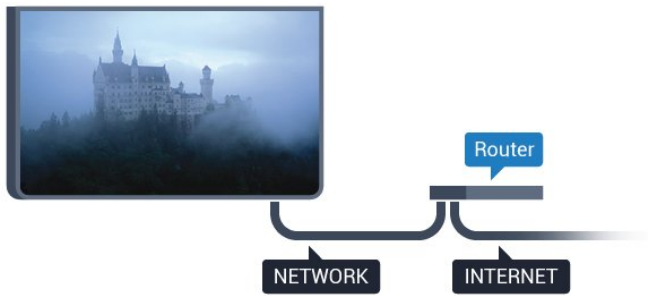

## Ühenduse loomine

Juhtmega ühenduse loomiseks tehke järgmist.

- 1 - Ühendage ruuter teleriga võrgukaabli (Ethemeti kaabli\*\*) abil.
- 2 - Veenduge, et ruuter on sisse lülitatud.
- 3 - Vajutage nuppu ja seejärel nuppu (vasakule) **Seadistamine**.
- 4 - Klõpsake **Võrk** ja seejärel **Loo ühendus võrguga**.
- 5 - Klõpsake **Juhtmega**. Teler otsib pidevalt võrguühendust.
- 6 - Kui ühendamine õnnestus, kuvatakse teade.

Kui ühendamine ebaõnnestus, võite kontrollida ruuteri DHCP seadeid. DHCP peaks olema sisse lülitatud.

\*\* Elektromagnetilise ühilduvuse eeskirjade täitmiseks kasutage varjestatud FTP 5E-kategooria Ethemeti kaablit.

3.2

## Võrgusätted

### Vaata võrgu seadistusi

Siin saate vaadata kõiki kasutuselolevaid võrgusätteid, nt IP- ja MAC-aadress, signaali tugevus, kiirus, krüptimismeetod.

Kasutuselolevate võrgusätete vaatamiseks tehke järgmist.

- 1 - Vajutage nuppu ja seejärel nuppu (vasakule) **Seadistamine**.
- 2 - Klõpsake **Võrk** ja seejärel **Vaata võrgusätteid**.
- 3 - Vajaduse korral vajutage menüü sulgemiseks korduvalt nuppu **BACK**.

### Võrguseadistus

Kui olete kogenud kasutaja ja soovite seadistada võrgu staatilise IP-aadressiga, valige teleris **Staatiline IP**.

Teleri seadistamiseks staatilise IP-ga tehke järgmist.

- 1 - Vajutage nuppu ja seejärel nuppu (vasakule) **Seadistamine**.
- 2 - Klõpsake **Võrk** ja seejärel **Võrguseadistus**.
- 3 - Klõpsake **Staatiline IP** ja avage uuesti **Võrk**.
- 4 - Klõpsake **Staatilise IP seadistamine** ja seadistage ühendus.

5 - Vajaduse korral vajutage menüü sulgemiseks korduvalt nuppu **BACK**.

## Sisselülitamine Wi-Fi-ga (WoWLAN)

Saate selle teleri sisse lülitada oma nutitelefonist või tahvelarvutist, kui teler on ooterežiimis. Seade **Lülitage sisse koos Wi-Fi-ga (WoWLAN-iga)** peab olema sisse lülitatud.

WoWLAN-i sisselülitamiseks tehke järgmist.

- 1 - Vajutage nuppu ja seejärel nuppu (vasakule) **Seadistamine**.
- 2 - Klõpsake **Võrk** ja seejärel **Lülitage sisse koos Wi-Fi-ga (WoWLAN-iga)**.
- 3 - Klõpsake **Sees**.
- 4 - Vajaduse korral vajutage menüü sulgemiseks korduvalt nuppu **BACK**.

## Digitaalmeedia visualiseerija – DMR

Kui teie meediumifaile ei saa teleris esitada, kontrollige, kas digitaalmeedia visualiseerija on sisse lülitatud. Tehaseseadena on DMR sisse lülitatud.

DMR-i sisselülitamiseks tehke järgmist.

- 1 - Vajutage nuppu ja seejärel nuppu (vasakule) **Seadistamine**.
- 2 - Klõpsake **Võrk** ja seejärel **Digitaalmeedia visualiseerija**.
- 3 - Klõpsake **Sees**.
- 4 - Vajaduse korral vajutage menüü sulgemiseks korduvalt nuppu **BACK**.

## Wi-Fi Miracast

Lülitage sisse Wi-Fi Miracast, et jagada oma nutitelefoni, tahvelarvuti või arvuti ekraani teleriekraanil.

Lisateabe saamiseks vajutage nuppu **Võtmesõnad** ja valige **Miracast™, sisselülitamine**.

## Wi-Fi Smart Screen

Nutitelefonis või tahvelarvutis digitelekanalite vaatamiseks Philipsi rakenduse TV Remote abil peate Wi-Fi Smart Screeni sisse lülitama. Mõned skrambleeritud kanalid ei pruugi teie mobiilseadmes saadaval olla.

Wi-Fi Smart Screeni sisselülitamiseks tehke järgmist.

- 1 - Vajutage nuppu ja seejärel nuppu (vasakule) **Seadistamine**.
- 2 - Klõpsake **Võrk** ja seejärel **Wi-Fi Smart Screen**.
- 3 - Klõpsake **Sees**.
- 4 - Vajaduse korral vajutage menüü sulgemiseks korduvalt



nuppu  BACK.

---

## TV-võrgu nimi

Kui teil on koduvõrgus mitu telerit, saate anda telerile ainulaadse nime.

Teleri nime vahetamiseks tehke järgmist.



- 1 - Vajutage nuppu  ja seejärel nuppu  (vasakule) **Seadistamine**.
- 2 - Klõpsake **Võrk** ja seejärel **Teleri võrgunimi**.
- 3 - Sisestage nimi puldiklaviatuuriga.
- 4 - Klõpsake **Valmis**.
- 5 - Vajaduse korral vajutage menüü sulgemiseks korduvalt nuppu  BACK.

---

## Kustuta interneti mälu

Funktsiooniga Kustuta internetimälu võite kustutada kõik teleris olevad internetifailid. Kustutate Philips Smart TV registreerimise, vanemakontrolli sätteid, videokaupluse rakenduse sisselogimisteabe, kõik Smart TV lemmikrakendused, interneti järjehoidjad ja varem külastatud lehed. Interaktiivsed MHEG-rakendused võivad teleris kasutada ka küpsiseid – needki failid kustutatakse.

Internetimälu kustutamiseks tehke järgmist.

- 1 - Vajutage nuppu  ja seejärel nuppu  (vasakule) **Seadistamine**.
- 2 - Klõpsake **Võrk** ja seejärel **Kustuta internetimälu**.
- 3 - Kinnitamiseks klõpsake **Jah**.
- 4 - Vajaduse korral vajutage menüü sulgemiseks korduvalt nuppu  BACK.

---

3.3

## Võrguseadmed

Teler suudab luua ühenduse teiste teie juhtmeta võrgus olevate seadmetega (nt arvuti või nutitelefoniga). Võite kasutada arvutit operatsioonisüsteemiga Microsoft Windows või Apple OS X.

---

3.4

## Failide jagamine

Selles teleris saate avada arvutis olevaid fotosid, muusikat ja videoid. Kasutage meediaserveri tarkvara (nt Philips MediaManager\*, Windows Media Player 11, Twonky™ vms) uuemat versiooni.

Installige meediaserveri tarkvara arvutisse ja seadke see teleriga meediafaile jagama. Lisateavet saate meediaserveri tarkvara kasutusjuhendist. Teleris failide vaatamiseks või esitamiseks peab see tarkvara olema arvutis käivitatud.

\* Philipsi Mediamanageri tarkvara saate alla laadida Philipsi võrgutoe lehelt [www.philips.com/support](http://www.philips.com/support)

Toetatud meediaserveri tarkvarast ülevaate saamiseks vajutage nuppu  **Võtmesõnad** ja valige **Meediaserveri tarkvara, toetatud**.

# Ühendused

## Nõuandeid ühenduste loomiseks

### Ühenduvusjuhend

Ühendage seade teleriga alati parima võimaliku ühendusega. Kasutage ka kvaliteetseid kaableid, et pilti ja heli kvaliteetselt edastada.

Seadme ühendamisel tunneb teler selle tüübi ära ja määrab igale seadmele õige tüübinimetuse. Soovi korral saate tüübinimetust muuta. Kui seadmele on määratud õige tüübinimetus, lülitub teler menüüs Allikad seadmele lülitudes automaatselt parimale sättele.

Kui vajate mitme seadme ühendamisel teleriga abi, vaadake Philipsi teleri ühenduvusjuhendit. Sellest juhendist leiate teavet ühendamise ja kaablite kohta.

Minge veebisaidile [www.connectivityguide.philips.com](http://www.connectivityguide.philips.com).

### Antenn

Kui teil on digiboks (digivastuvõtja) või salvestusseade, ühendage antennikaablid nii, et antennisignaal läbiks enne telerisse jõudmist digiboksi ja/või salvestusseadme. Nii saavad antenn ja digiboks saata salvestusseadmesse salvestamiseks võimalikke lisakanaleid.

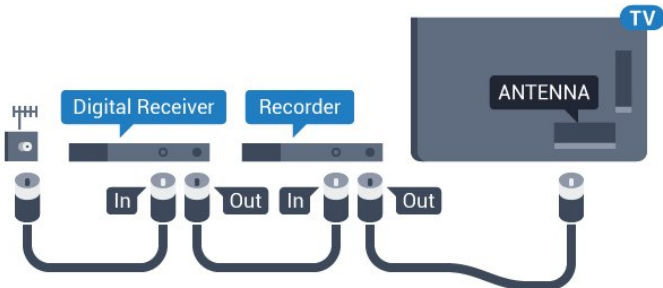

## HDMI

### HDMI CEC

HDMI-ühendusel on parim pildi- ja helikvaliteet. Ühe HDMI-kaabliga edastatakse nii heli- kui ka videosignaali. Kasutage HDMI-kaablit kõrglahutusliku (HD) või Ultra HD (UHD) telesignaali edastamiseks. Et tagada parima kvaliteediga edastus, kasutage kiiret HDMI-kaablit ja ärge kasutage pikemat HDMI-kaablit kui 5 m.

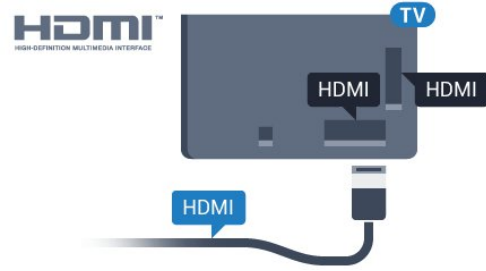

### EasyLink HDMI CEC

Kui teie seadmed on ühendatud HDMI-ühendusega ja neil on funktsioon EasyLink, saate neid teleri puldiga juhtida. EasyLink HDMI CEC peab olema sisse lülitatud nii teleris kui ka ühendatud seadmes.

EasyLinki kohta lisateabe saamiseks vajutage värvinuppu **Võtmesõnad** ja valige **EasyLink CEC**.

### DVI-HDMI

Kui teie seadmel on ainult DVI-ühendus, kasutage DVI-HDMI-adapterit. Kasutage üht HDMI-ühendustest ja sisestage Audio L/R-i kaabel (3,5 mm minipistik) teleri tagaküljel asuvasse helisisendi porti.

### Kopeerimiskaitse

DVI- ja HDMI-kaablid toetavad HDCP-d (lairiba-digisisu kaitse). HDCP on kopeerimiskaitse signaal, mis takistab sisu kopeerimist DVD- või Blu-ray-plaadilt. Seda nimetatakse ka DRM-iks (digiõiguste haldus).

### HDMI ARC

Kõigil teleri HDMI-portidel on **HDMI ARC** (helitagastuskanal).

Kui seadmel (tavaliselt kodukinosüsteemil) on samuti HDMI ARC port, ühendage see teleri suvalise HDMI-pordiga. HDMI ARC pordi kasutamisel ei pea te ühendama lisahelikaablit, mis edastab telepildi helisignaali kodukinosüsteemi. HDMI ARC pordis on ühendatud mõlemad signaalid.

Võite ühendada kodukinosüsteemi selle teleri suvalise HDMI-pordiga, kuid ARC-d saab kasutada korraga vaid ühe seadme ja ühendusega.

### DVI-HDMI

Kui teil on siiski ainult DVI-ühendusega seade, saate seadme ühendada ükskõik millise HDMI-ühendusega DVI-HDMI-adapteri abil.

Ühendage Audio L/R-kaabel **AUDIO IN** pesa (3,5 mm minipistik).

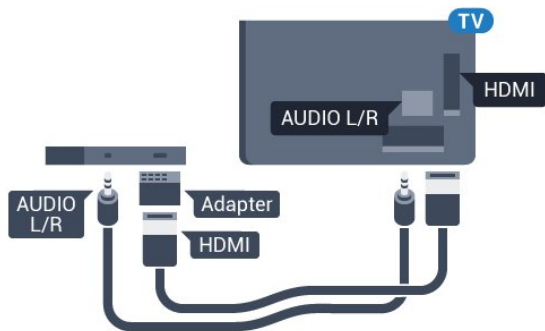

## Y Pb Pr

Y Pb Pr - komponentvideo on kvaliteetne ühendus.

YPbPr-ühendust võib kasutada kõrglahutusliku (HD) telesignaali edastamiseks. Signaalide Y, Pb ja Pr kõrval asuvad helisignaali sisendid Audio Left ja Right.

Ühendamisel sobitage YPbPr-pistmiku värvused (roheline, sinine, punane) kaablipistikute värvustega.

Kasutage Audio L/R pistikühendusega kaablit, kui teie seadmel on heli.

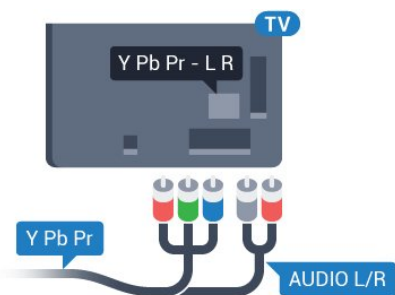

## Scart

SCART on hea kvaliteediga ühendus.

SCART-ühendust võib kasutada CVBS- ja RGB-videosignaali, kuid mitte kõrglahutusliku (HD) telesignaali jaoks. SCART-ühenduses on nii video- kui ka helisignaali. SCART-ühendus toetab ka NTSC-taasesitust.

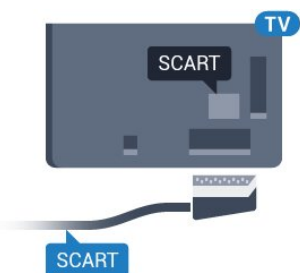

## Audio Out – Optical

Audio Out - Optical on kvaliteetne heliühendus.

Selle optilise ühendusega saab edastada 5.1 helikanali signaali. Kui teie heliseade (tavaliselt kodukinosüsteem) ei kasuta HDMI ARC ühendust, võite kasutada seda ühendust kodukinosüsteemi pordiga Audio In – Optical. Audio Out - Optical ühenduse kaudu edastatakse teleri heli kodukinosüsteemi.

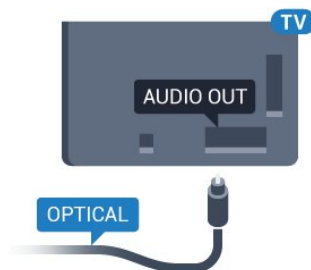

Võite valida heliväljundi signaali, mis sobib teie kodukinosüsteemi helifunktsioonidega.

Lisateabe saamiseks vajutage **— Võtmesõnad** ja valige **Heliväljundi sätteid**.

Kui heli ei sobitu ekraanil esitatava videoga, võite heli ja pilti sünkroonida.

Lisateabe saamiseks vajutage **— Võtmesõnad** ja valige **Heli ja video sünkroonimine**.

4.2

## EasyLink HDMI CEC

### EasyLink

EasyLinki kaudu võite ühendatud seadmeid teleri puldiga juhtida. EasyLink kasutab ühendatud seadmetega side loomiseks HDMI CEC ühendust. Seadmed peavad toetama ühendusprotokolli HDMI CEC ja olema ühendatud HDMI-ühendusega.

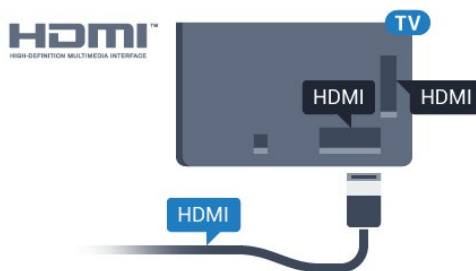

### EasyLinki seadistus

EasyLink on teleris vaikimisi sisse lülitatud. Kontrollige, et ühendatud EasyLinki seadmete kõik HDMI CEC sätteid oleksid õigesti määratud. EasyLink ei pruugi teiste tootjate seadmetega toimida.

### HDMI CEC teiste tootjate seadmetes

Erinevad tootjad nimetavad HDMI CEC funktsiooni erinevalt. Mõned näited: Anynet, Aquos Link, Bravia Theatre Sync, Kuro

Link, Simplink ja Viera Link. Kõigi tootjate süsteemid ei ühildu EasyLinkiga täielikult.

HDMI CEC süsteemide nimed on nende omanike omand.

## Seadmete kasutamine

HDMI-ga ühendatud ja EasyLinkiga seadistatud seadme kasutamiseks valige seade või selle põhifunktsioon teleri ühenduste loendist. Vajutage nuppu **SOURCES**, valige HDMI-ühendusega ühendatud seade ja vajutage nuppu **OK**.

Kui seade on valitud, võite seda teleri puldiga juhtida. Seadme juhtimiseks ei saa siiski kasutada nuppe **▲** ja **≡** **OPTIONS** ning muid teleri funktsioonide juhtimiseks mõeldud nuppe, nt **🔇**

### Ambilight.

Kui teleri puldil pole vajalikku nuppu, võite selle valida menüüst Suvandid.

Vajutage nuppu **≡** **OPTIONS** ja valige menüüribal **Juhikud**.

Valige ekraanil soovitud seadme nupp ja vajutage nuppu **OK**.

Mõned seadme erifunktsioonide nupud ei pruugi menüüs Juhikud saadaval olla.

Märkus. Üksnes seadmed, mis toetavad **EasyLinki** **kaugjuhtimispuldi** funktsiooni, reageerivad teleri kaugjuhtimispuldile.

## EasyLinki sätted

Teleril on EasyLinki sätted sisse lülitatud.

### EasyLink

EasyLinki täielikult väljalülitamiseks tehke järgmist.

1 - Vajutage nuppu **⚙️** ja seejärel nuppu **◀** (vasakule)

### Seadistamine.

2 - Klõpsake **Üldsätted** > **EasyLink** ja seejärel **EasyLinki** järgmine samm.

3 - Klõpsake **Väljas**.

4 - Vajaduse korral vajutage menüü sulgemiseks korduvalt nuppu **➡** **BACK**.

### EasyLink-kaugjuhtimispult

Kui tahate, et seadmete vahel oleks side, kuid ei soovi neid teleri puldiga juhtida, võite EasyLinki kaugjuhtimispuldi funktsiooni eraldi välja lülitada.

Valige EasyLinki sätete menüüs **EasyLinki kaugjuhtimispult** ja vajutage nuppu **Väljas**.

4.3

## CI+ CAM kiipkaardiga

## CI+

Sellel teleril on CI+ tingimusliku juurdepääsu valmidus.

Funktsiooniga CI+ võite vaadata teie piirkonna digiteleviseiooni edastaja HD-saateid, nt filme ja spordisaateid. Telekanali edastaja on need saated kodeerinud ja need saab dekodeerida ettemaksuga tasutud CI+ mooduli abil.

CI+ mooduli (tingimusliku juurdepääsu moodul, CAM) ja selle juurde kuuluva kiipkaardi saate digiteleviseiooni edastajalt tasuliste kanalite tellimisel. Nendel kanalitel on kõrgetasemeline kopeerimiskaitse.

Lisateavet tellimistingimuste kohta saate digiteleviseiooni operaatorilt.



## Üks kiipkaart

CI+ mooduli (tingimusliku juurdepääsu moodul, CAM) ja selle juurde kuuluva kiipkaardi saate digiteleviseiooni edastajalt tasuliste kanalite tellimisel.

Sisestage kiipkaart CAM-moodulisse. Lugege operaatorilt saadud juhiseid.

CAM-mooduli telerisse sisestamiseks tehke järgmist.

1 - Õige sisestamissuund on märgitud CAM-moodulile. Väär sisestamine võib nii CAM-moodulit kui ka telerit kahjustada.

2 - Lükake CAM-moodul, esikülj teie poole suunatud, ettevaatlikult teleri tagaküljel pesa **COMMON INTERFACE 1** (ÜHISLIIDES 1).

3 - Lükake CAM-moodul nii kaugele kui võimalik. Jätke püsivalt pesa.

Teleri sisselülitamisel võib CAM-mooduli aktiveerimiseks kuluda mõni minut. Kui CAM-moodul on sisestatud ja tasu makstud (tellimismeetodid võivad olla erinevad), võite vaadata neid skrambleeritud kanaleid, mida toetab CAM-kiipkaart.

CAM-moodul ja kiipkaart on mõeldud üksnes teie telerile. CAM-mooduli eemaldamisel ei saa te enam vaadata skrambleeritud kanaleid, mida toetab CAM-moodul.

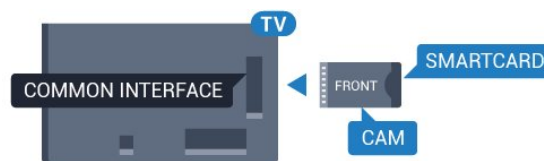

## Kaks kiipkaarti

Mõned digiteleviiooni operaatorid võivad pakkuda teist CI+ moodulit (CAM) ja kiipkaarti. Teine CAM-moodul ja kiipkaart osutuvad vajalikuks, kui soovite samaaegselt vaadata üht kanalit ja salvestada teist sama televiioonioperaatori kanalit.

Kui saate kummagi kaardiga vaadata ühepalju kanaleid, on mõlemal kaardil ühesugused vaatamisõigused. Kui saate ühe kaardiga vaadata vähem kanaleid, on kaartidel erinevad vaatamisõigused.

Kui teie kiipkaartidel on ühesugused vaatamisõigused, pole vahet, millise kaarti te millisesse pesa panite. Kui ühel kaardil on teisest rohkem vaatamisõigusi, sisestage rohkemate vaatamisõigustega kaart pesa **COMMON INTERFACE 1** (ÜHISLIIDES 1). Vähemate vaatamisõigustega kaart sisestage pesa **COMMON INTERFACE 2** (ÜHISLIIDES 2).

Sisestage kiipkaardid CAM-moodulisse. Lugege operaatorilt saadud juhiseid.

CAM-mooduli telerisse sisestamiseks tehke järgmist.

- 1 - Õige sisestamissuund on märgitud CAM-moodulile. Väär sisestamine võib nii CAM-moodulit kui ka telerit kahjustada.
- 2 - Lükake CAM-moodul, esikülg teie poole suunatud, ettevaatlikult teleri tagaküljel pesa.
- 3 - Lükake CAM-moodul nii kaugele kui võimalik. Jätke püsivalt pesa.

Teleri sisselülitamisel võib CAM-mooduli aktiveerimiseks kuluda mõni minut. Kui CAM-moodul on sisestatud ja tasu makstud (tellimismeetodid võivad olla erinevad), võite vaadata neid skrambleeritud kanaleid, mida toetab CAM-kiipkaart.

CAM-moodul ja kiipkaart on mõeldud üksnes teie telerile. CAM-mooduli eemaldamisel ei saa te enam vaadata skrambleeritud kanaleid, mida toetab CAM-moodul.

## Salasõnad või PIN-koodid

Mõnede CAM-moodulite puhul peate kanalite vaatamiseks sisestama PIN-koodi. Soovitame CAM-mooduli PIN-koodi määramisel kasutada sama koodi, mida kasutate teleri lukustusest vabastamiseks.

CAM-moodulile PIN-koodi määramiseks tehke järgmist.

- 1 - Vajutage nuppu **SOURCES**.
- 2 - Klõpsake sellel kanali tüübil, mida kasutate CAM-mooduli puhul: **antenn-TV**, **kaabel-TV** või **satelliit-TV**.
- 3 - Vajutage nuppu **OPTIONS** ja klõpsake **Ühisliides**.
- 4 - Klõpsake CAM-mooduli televiioonioperaatoril. Järgnevad ekraanid on pärit televiioonioperaatorilt. Valige PIN-koodi määramine.

4.4

## Digiboks STB

Kasutage digiboksi (digivastuvõtja) ja teleri ühendamiseks kaht antennikaablit.

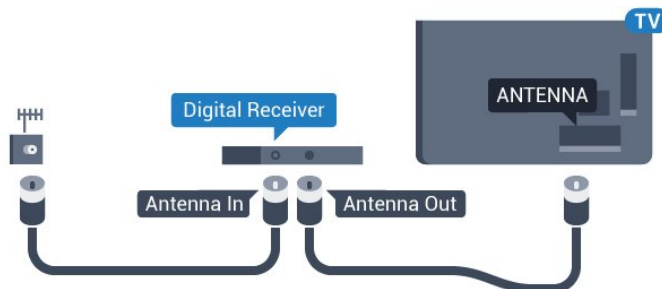

Lisage antenniühenduste kõrvale ka HDMI-kaabel teleri ja digiboksi ühendamiseks.

Kui seadmel pole HDMI-ühendust, võite kasutada ka SCART-kaablit.

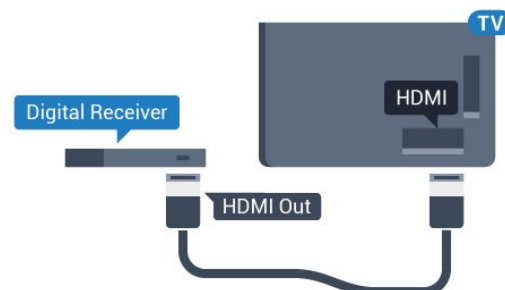

### Väljalülituse taimer

Kui kasutate ainult digiboksi pulti, lülitage see automaatne taimer välja. Lülitage see taimer välja selleks, et takistada teleri automaatset väljalülitumist nelja tunni pärast, kui selle aja vältel pole teleri puldi nuppe vajutatud.

Lisateabe saamiseks vajutage menüüs **Abi** värvinuppu **Võtmesõnad** ja valige **Lülita taimer välja**.

4.5

## Satelliitvastuvõtja

Ühendage satelliitantenni kaabel satelliitvastuvõtjaga.

Lisage antenniühenduse kõrvale ka HDMI-kaabel teleri ja seadme ühendamiseks.

Kui seadmel pole HDMI-ühendust, võite kasutada ka SCART-kaablit.

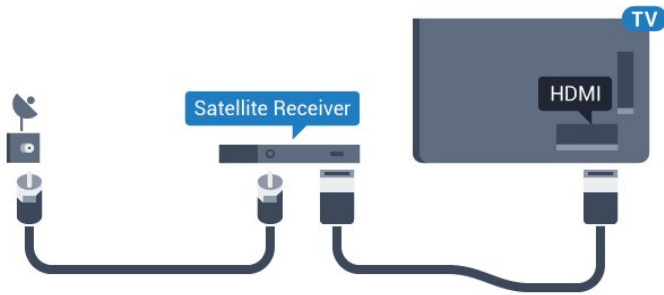

### Väljalülituse taimer

Kui kasutate ainult digiboksi pulti, lülitage see automaatne taimer välja. Lülitage see taimer välja selleks, et takistada teleri automaatset väljalülitumist nelja tunni pärast, kui selle aja vältel pole teleri puldi nuppe vajutatud.

Lisateabe saamiseks vajutage menüüs **Abi** värvinuppu **—** **Võtmesõnad** ja valige **Lülita taimer välja**.

4.6

## Kodukinosüsteem (HTS)

### Ühendamine HDMI ARC-iga

Ühendage kodukinosüsteem teleriga HDMI-kaabli abil. Võite ühendada Philipsi Soundbari või sisseehitatud plaadimängijaga kodukinosüsteemi.

#### HDMI ARC

Kui kodukinosüsteemil on HDMI ARC ühendus, võite ühendada selle teleri mis tahes HDMI-ühendusega. HDMI ARC kasutamisel pole vaja ühendada lisahelikaablit. HDMI ARC ühenduse kaudu edastatakse mõlemat signaali.

Kõigil teleri HDMI-ühendustel on helitagastuskanali (ARC) signaal. Kui olete kodukinosüsteemi ühendanud, saab teler ARC signaali vaid sellesse HDMI-ühendusse.

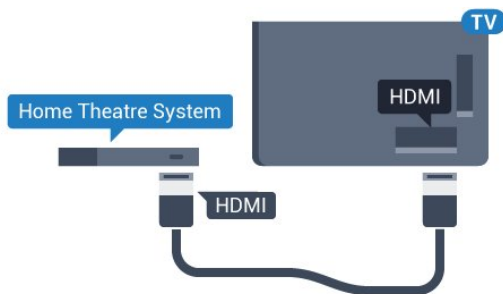

### Heli ja video sünkroonimine

Kui heli ei sobi ekraanil esitatava pildiga, võite enamikus plaadimängijaga kodukinosüsteemides määrata heli ja pildi sobitamiseks viivituse.

Lisateabe saamiseks vajutage värvinuppu **—** **Võtmesõnad** ja valige **Heli ja video sünkroonimine**.

## Ühendamine HDMI-ga

Ühendage kodukinosüsteem teleriga HDMI-kaabli abil. Võite ühendada Philipsi Soundbari või sisseehitatud plaadimängijaga kodukinosüsteemi.

Kui kodukinosüsteemil pole HDMI ARC ühendust, lisage teleheli edastamiseks kodukinosüsteemi optiline helikaabel (Toslink).

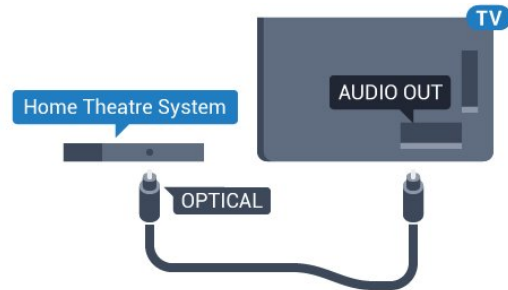

### Heli ja video sünkroonimine

Kui heli ei sobi ekraanil esitatava pildiga, võite enamikus plaadimängijaga kodukinosüsteemides määrata heli ja pildi sobitamiseks viivituse.

Lisateabe saamiseks vajutage värvinuppu **—** **Võtmesõnad** ja valige **Heli ja video sünkroonimine**.

## Heliväljundi sätted

### Heliväljundi viivitus

Teleriga ühendatud kodukinosüsteemi (HTS) puhul tuleb teleri pilt ja kodukinosüsteemist tulev heli sünkroonida.

### Heli ja video automaatsünkroonimine

Philipsi uusimad kodukinosüsteemid sünkroonivad heli ja pildi automaatselt ning alati täpselt.

### Helisünkroonimise viivitus

Mõne kodukinosüsteemi puhul tuleb heli ja pildi sünkroonimiseks reguleerida heli viivitust. Suurendage kodukino viivituse väärtust nii palju, et pilt ja heli kattuks. Vajalik võib olla viivitus pikkusega 180 ms. Lisateavet saate kodukino kasutusjuhendist. Kui viivitus on kodukinosüsteemis määratud, peate teleri heliväljundi viivituse välja lülitama.

Heliväljundi viivituse väljalülitamiseks tehke järgmist.

1 - Vajutage nuppu **⚙** ja seejärel nuppu **◀** (vasakule)

**Seadistamine.**

2 - Klõpsake **Heli > Täpsem** ja seejärel **Heliväljundi viivitus**.

3 - Klõpsake **Väljas**.

4 - Vajaduse korral vajutage menüü sulgemiseks korduvalt nuppu **↩** **BACK**.

## Heliväljundi nihe

Kui te ei saa nihet kodukinosüsteemis määrata, võite heli teleri kaudu sünkroonida. Võite määrata nihke, mis kompenseerib kodukinosüsteemis teleheli töötlemiseks kuluva aja. Nihet võite reguleerida 5 ms võrra. Suurim säte on –60 ms.

Heliväljundi viivituse säte peab olema sisse lülitatud.

Teleri heli sünkroonimiseks tehke järgmist.

1 - Vajutage nuppu  ja seejärel nuppu ◀ (vasakule)

**Seadistamine.**

2 - Klõpsake **Heli** > **Täpsem** ja seejärel **Heliväljundi nihe**.

3 - Nihutage liugur soovitud väärtuseni ja vajutage nuppu **OK**.

4 - Vajaduse korral vajutage menüü sulgemiseks korduvalt nuppu  **BACK**.

## Heliväljundi vorming

Kui teil on mitmekanalilise helitöötuse funktsiooniga, nt Dolby Digital, DTS® vms, kodukinosüsteem, määrake heliväljundi formaadiks Mitmekanaline. Mitmekanalise vormingu puhul saab teler saata telekanalist või ühendatud mängijast tihendatud mitmekanalilist helisignaali kodukinosüsteemi. Kui teil on mitmekanalilise helitöötuse funktsioonita kodukinosüsteem, valige Stereo.

Heliväljundi vormingu määramiseks tehke järgmist.

1 - Vajutage nuppu  ja seejärel nuppu ◀ (vasakule)

**Seadistamine.**

2 - Klõpsake **Heli** > **Täpsem** ja seejärel **Heliväljundi vorming**.

3 - Klõpsake **Mitmekanaliline** või **Stereo**.

4 - Vajaduse korral vajutage menüü sulgemiseks korduvalt nuppu  **BACK**.

## Heliväljundi tasandamine

Heliväljundi tasandamise funktsiooniga saate ühtlustada teleri ja kodukinosüsteemi helitugevust nende vahetamisel. Helitugevust võib erineva helitöötuse tõttu erineda.

Erineva helitugevuse tasandamiseks tehke järgmist.

1 - Vajutage nuppu  ja seejärel nuppu ◀ (vasakule)

**Seadistamine.**

2 - Klõpsake **Heli** > **Täpsem** ja seejärel **Heliväljundi tasandamine**.

3 - Kui helitugevuse erinevus on suur, valige **Rohkem**. Kui erinevus on väike, valige **Vähem**.

4 - Vajaduse korral vajutage menüü sulgemiseks korduvalt nuppu  **BACK**.

Heliväljundi tasandamine mõjutab nii optilise heliväljundi (Audio Out – Optical) kui ka HDMI ARC helisignaali.

## Kodukinosüsteemi heliprobleemid

### Vali kahinaga heli

Kui vaatate videot teleri külge ühendatud USB-mälupulgalt või arvutist, võib teie kodukinosüsteemist kostuv heli olla moonutatud. Selline heli on kuulda, kui audio- või videofailil on DTS heli, aga kodukinosüsteemil puudub DTS heli töötlus. Probleemi saab korda, kui seadistate teleri **heliväljundi vormingu stereo vorminguks**.

Vajutage nuppu , et valida: **Seadistamine** > **Heli** > **Täpsem** > **Heliväljundi vorming**.

### Heli puudub

Kui te ei kuule oma kodukinosüsteemi telerist heli, kontrollige, kas ühendasite kodukinosüsteemis HDMI-kaabli **HDMI ARC** ühenduse külge. Kõik teleri HDMI-ühendused on HDMI ARC ühendused.

4.7

## Blu-ray-mängija

Ühendage Blu-ray-mängija teleriga kiire HDMI- kaabli abil.

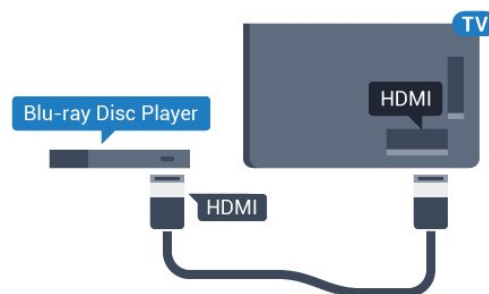

Kui Blu-ray-mängijal on funktsioon EasyLink HDMI CEC, võite Blu-ray-mängijat teleri puldi abil juhtida.

Lisateabe saamiseks vajutage abimenüüs värvinuppu  **Võtmesõnad** ja valige **EasyLink HDMI CEC**.

4.8

## DVD-mängija

Kasutage DVD-mängija ja teleri ühendamiseks HDMI-kaablit. Kui seadmel pole HDMI-ühendust, võite kasutada ka SCART-kaablit.

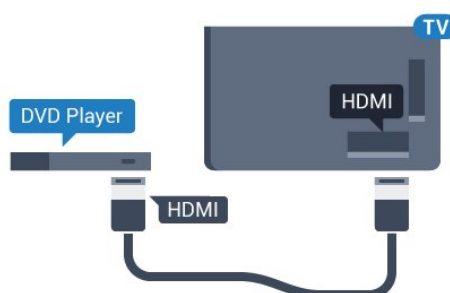

Kui DVD-mängija on ühendatud HDMI-ga ja toetab funktsiooni EasyLink HDMI CEC, saate mängijat teleri puldi abil juhtida.

EasyLinki kohta lisateabe saamiseks vajutage värvinuppu **Võtmesõnad** ja valige **EasyLink HDMI CEC**.

4.9

## Mängukonsool

### HDMI

Parima kvaliteediga ühenduse loomiseks ühendage mängukonsool kiire HDMI-kaabliga teleri külge.

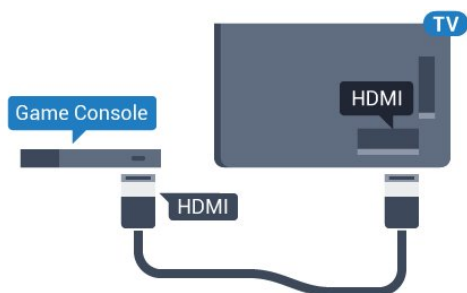

### YPbPr

Ühendage mängukonsool komponentvideokaabli (Y Pb Pr) ja L/R-helikaabliga teleri külge.

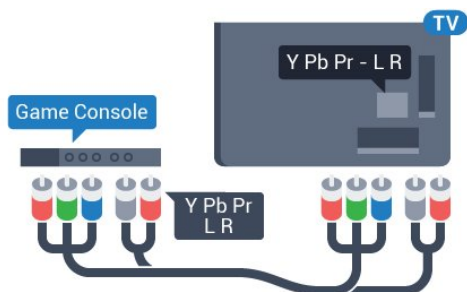

### Video-audio LR / Scart

Ühendage mängukonsool komposiitkaabli (CVBS) ja L/R-helikaabli abil teleri külge.

Kui teie mängukonsoolil on vaid videoväljund (CVBS) ja heliväljund L/R, kasutage SCART-ühenduse loomiseks video-audio L/R- ja SCART-adapterit (müüakse eraldi).

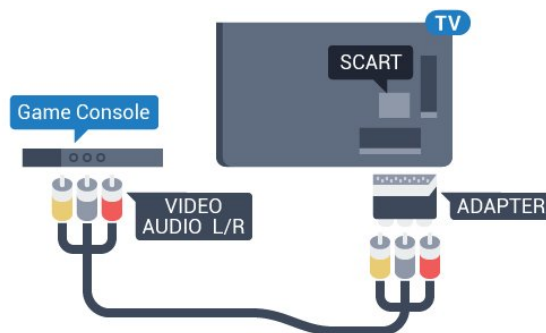

4.10

## Mängupult

### Mängupuldi ühendamine

Selleks, et mängida teleris internetimänge, saate ühendada valitud arvu juhtmevabasid mängupulte. Kui olete mängupuldi ühendanud, saate seda kohe kasutama hakata.

Mängupuldi ühendamiseks tehke järgmist.

- 1 - Ühendage väike nano-vastuvõtja ühte teleri küljel olevatest USB-portidest. Juhtmeta nano-vastuvõtja kuulub mängupuldi komplekti.
- 2 - Kui mängupult on sisse lülitatud, saate seda kasutada.

Võite ühendada teise mängupuldi teise teleri küljel olevasse USB-porti.

Mängupulti saate kasutada ka kursori juhtimiseks.

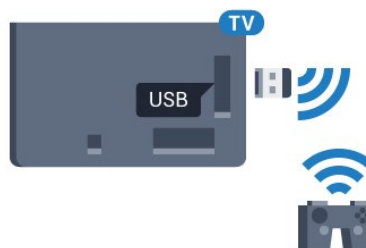

### Sobivad mängupuldid

Valitud juhtmeta mängupuldid sobivad kasutamiseks selle teleriga ja neid on selleks katsetatud. Muud puldid ei pruugi täielikult ühilduda.

Sobivad mängupuldid on:

- Logitech F710
- Logitech F510
- Xbox 360 juhtmeta pult Windows-ile
- Speedlink Strike FX-i juhtmeta mängupult

---

## Häirete probleem

Võimalike häirete lahendamiseks teiste juhtmeta seadmetega teleris tehke järgmist.

- Kasutage USB-pikendusjuhet ja viige nano-vastuvõtja umbes ühe meetri kaugusele telerist.
- Võite kasutada ka teleriga ühendatud toitega USB-jaoturit ja sisestada nano-vastuvõtjad USB-jaoturisse.

---

4.11

## USB-kõvaketas

### Mida vajate?

USB-kõvaketta ühendamisel saate telesaate seisata või salvestada. Telesaade peab olema digisaade (DVB-saade vms).

### Seiskamiseks

Saate seiskamiseks vajate USB 2.0 ühilduvusega kõvaketast, millel on vähemalt 32 GB kettaruumi.

### Salvestamiseks

Saate seiskamiseks ja salvestamiseks vajate vähemalt 250 GB kettaruumi. Kui soovite saadet salvestada Internetist pärit telekava andmetega, peab teil enne USB-kõvaketta installimist olema telerisse paigaldatud internetiühendus.

USB-kõvaketta paigaldamise kohta lisateabe saamiseks vajutage värvinuppu **— Võtmesõnad** ja valige **USB-kõvaketas, paigaldamine**.

---

## Installimine

Enne ülekande seiskamist või salvestamist peate vormindama ühendatud USB-kõvaketta. Vormindamisel eemaldatakse USB-kõvakettalt kõik failid.

- 1 - Ühendage USB-kõvaketas teleri küljel olevasse **USB-porti**. Ärge ühendage teist USB-seadet vormindamise ajal teise USB-porti.
- 2 - Lülitage USB-kõvaketas ja teler sisse.
- 3 - Kui teler on häälestatud digiteleviseiooni kanalile, vajutage nuppu **⏸** (Paus). Kui püüate saadet seisata, alustatakse vormindamist.

Järgige ekraanile kuvatavaid juhiseid.

Kui USB-kõvaketas on formattitud, jätkke see teleriga ühendatuks.

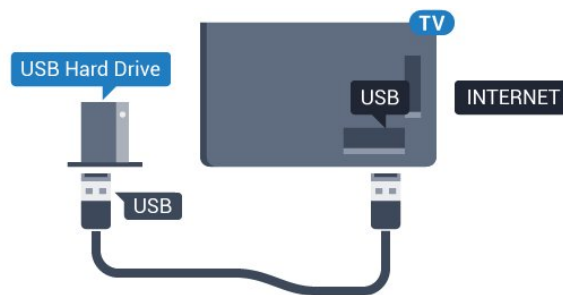

### Hoiatus

Kuna USB-kõvaketas on formattitud kasutamiseks ainult selle teleriga, ei saa selle salvestisi mõnes muus teleris või arvutis kasutada. Ärge kopeerige ega muutke USB-kõvakettale salvestatud faile ühegi arvutirakendusega. Muidu rikute oma salvestised. Pärast mõne muu USB-kõvaketta vormindamist kustutatakse eelmiselt USB-kõvakettalt andmed. Telerisse installitud USB-kõvaketas tuleb arvutis kasutamiseks ümber vormindada.

Lisateabe saamiseks vajutage värvinuppu **— Võtmesõnad** ja valige **Pause TV** või **Salvestamine**.

---

4.12

## USB-klaviatuur või -hiir

### USB-klaviatuur

#### Klaviatuuri paigaldamine

Teleril teksti sisestamiseks ühendage USB-klaviatuur (USB-HID-tüüpi).

Võite teleriga ühendada klaviatuuri ja hiire. Kasutage ühendamiseks üht **USB-porti**.

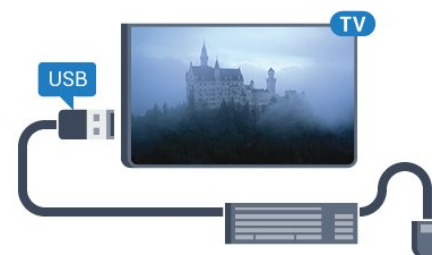

#### Klaviatuuri paigaldamine

USB-klaviatuuri paigaldamiseks lülitage teler sisse ja ühendage USB-klaviatuur teleri küljel oleva **USB-pordiga**. Kui teler klaviatuuri esimest korda tuvastab, võite valida klaviatuuri paigutuse ja valikut katsetada. Kui valite klaviatuuri esimeseks paigutuseks kirillitsa või kreeka paigutuse, saate valida ka teise, ladina tähtedel põhineva klaviatuuri paigutuse.

Klaviatuuri paigutuse muutmiseks pärast paigutuse valimist tehke järgmist.

- 1 - Vajutage nuppu **⚙** ja seejärel nuppu **◀** (vasakule) **Seadistamine**.

2 - Klaviatuuri seadistamise alustamiseks klõpsake **Üldsätted** ja seejärel **USB-klaviatuuri sätted**.

---

## Nupud

### Nupud teksti sisestamiseks

- Sisestusklahv = OK
- Tagasilükkeklahv = kustutab kursori ees asuva tähemärgi
- Nooleklahvid = tekstivälja piires navigeerimine
- Kui seadistatud on klaviatuuri teine paigutus, vajutage klaviatuuri paigutuse vahetamiseks korraga klahve **Ctrl + tühikuklahv**.

### Klahvid Smart TV rakenduste ja veebilehtede kasutamiseks

- Tab ja Shift Tab = järgmine ja eelmine
- Home = lehe algusesse kerimine
- End = lehe lõppu kerimine
- Page Up = ühe lehe võrra ülespoole liikumine
- Page Down = ühe lehe võrra allapoole liikumine
- + = ühe astme võrra sissesuumimine
- - = ühe astme võrra väljasuimimine
- \* = veebilehe paigutamine vastavalt ekraani laiusele

---

## USB-hiir

### USB-hiire ühendamine

Teleris liikumiseks saate ühendada USB-hiire (USB-HID-tüüpi).

### Ühendage hiir

Lülitage teler sisse ja ühendage USB-hiir ühte teleri küljel olevasse **USB**-porti. Võite ühendada USB-hiire ka ühendatud USB-klaviatuuriga.



### Hiireklahvid

- Vasak klahv = OK
- Paremlahv = tagasi ↩

Kerimisratta abil saate lehti üles ja alla kerida.

Klaviatuuri ühendamise kohta lisateabe saamiseks vajutage värvinuppu **Võtmesõnad** ja valige **USB-klaviatuur**.

---

### Hiire kiirus

Te võite reguleerida ekraanil liikuva hiire kiirust.

Kiiruse reguleerimiseks tehke järgmist.

1 - Vajutage nuppu **Seadistamine** ja seejärel nuppu **◀** (vasakule)

### Seadistamine.

2 - Valige **Üldsätted > Kursori/hiire sätted** ja vajutage nuppu **OK**.

3 - Kiiruse suurendamiseks või vähendamiseks vajutage nooli **▲** (üles) või **▼** (alla).

4 - Määratud kiiruse proovimise eesmärgil hiire liigutamiseks vajutage noolt **▶** (paremale).

5 - Liuguri juurde naasmiseks vajutage noolt **◀** (vasakule). Te võite sätet uuesti muuta.

6 - Selle sätte salvestamiseks ja sulgemiseks vajutage valitud liuguri abil nuppu **◀** (vasakule).

7 - Vajaduse korral vajutage menüü sulgemiseks korduvalt nuppu **↩ BACK**.

---

4.13

## USB-mälupulk

Ühendatud USB-mäluseadmelt saate vaadata fotosid või esitada muusikat ja filme.

Sisestage USB-mälupulk sisselülitatud teleri ühte **USB**-porti.



Teler tuvastab mälupulga ja avab loendi selle sisuga.

Kui sisukorda automaatselt ei kuvata, vajutage nuppu **SOURCES** ja klõpsake **USB**.

USB-mälupulga sisu vaatamise lõpetamiseks vajutage nuppu **TV** või valige mõni muu toiming.

USB-mälupulga eraldamiseks võite selle igal ajal välja tõmmata.

### Ultra HD USB-ga

Saate vaadata fotosid Ultra HD resolutsiooniga ka ühendatud USB-seadme või mälupulgaga. Kui fotode resolutsioon on kõrgem, vähendab teler resolutsiooni Ultra HD tasemeni. Ühegi USB-ühenduse kaudu ei saa mängida Ultra HD videosid.

USB-mälupulga sisu vaatamise või esitamise kohta lisateabe saamiseks vajutage värvinuppu **Võtmesõnad** ja valige **Fotod, videod ja muusika**.

---

4.14

## Fotokaamera

Digikaameras olevate fotode vaatamiseks võite ühendada kaamera teleriga.

Kasutage ühendamiseks teleri küljel olevat **USB**-porti. Pärast ühendamist lülitage kaamera sisse.

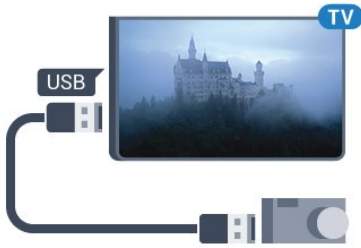

Kui sisukorda automaatselt ei kuvata, vajutage nuppu ➡

**SOURCES**, ja klõpsake **USB**.

Kaamera võib olla seadistatud sisu edastamiseks protokolliga PTP (pildiedastusprotokoll, Picture Transfer Protocol). Lisateavet saate fotokaamera kasutusjuhendist.

### Ultra HD USB-ga

Saate vaadata fotosid Ultra HD resolutsiooniga ka ühendatud USB-seadme või mälupulgaga. Kui fotode resolutsioon on kõrgem, vähendab teler resolutsiooni Ultra HD tasemeni. Ühegi USB-ühenduse kaudu ei saa mängida Ultra HD videosid.

Fotode vaatamise kohta lisateabe saamiseks vajutage värvinuppu **— Võtmesõnad** ja valige **Fotod, videod ja muusika**.

### Ultra HD USB-ga

Saate vaadata fotosid Ultra HD resolutsiooniga ka ühendatud USB-seadme või mälupulgaga. Kui fotode resolutsioon on kõrgem, vähendab teler resolutsiooni Ultra HD tasemeni. Ühegi USB-ühenduse kaudu ei saa mängida Ultra HD videosid.

4.15

## Videokaamera

### HDMI

Parima kvaliteediga ühenduse loomiseks ühendage mängukonsool HDMI-kaabliga teleri külge.

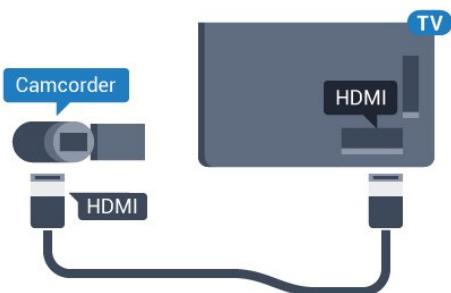

## Video-audio LR / Scart

Võite kasutada HDMI-, YPbPr- või SCART-ühendust. Kui teie mängukonsoolil on vaid videoväljund (CVBS) ja heliväljund L/R, kasutage SCART-ühenduse loomiseks video-audio L/R- ja SCART-adapterit (müüakse eraldi).

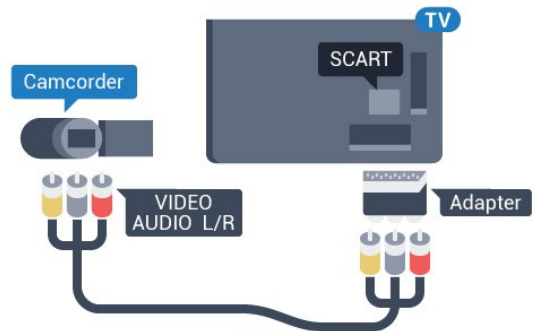

4.16

## Arvuti

### Ühendage

Võite arvuti teleriga ühendada ja kasutada telerit arvutimonitorina.

### HDMI-ühendus

Ühendage arvuti ja teler HDMI-kaabliga.

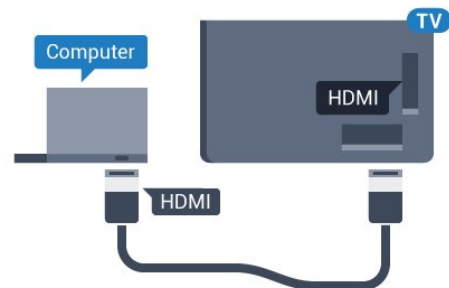

### Ühendus DVI ja HDMI vahel

Võite kasutada DVI-HDMI-adapterit (müüakse eraldi), et ühendada arvuti HDMI-porti ja L/R-helikaabel (3,5 mm minipistik) teleri tagaküljel olevasse porti AUDIO IN L/R.

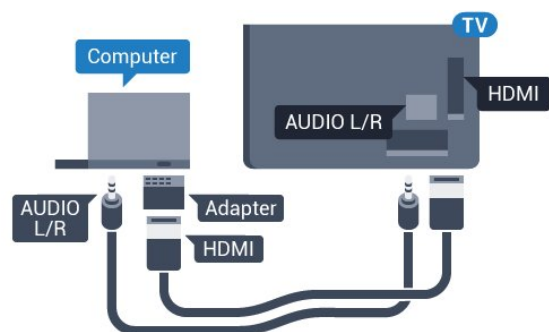

---

## Seadistused

Kui arvuti lisatakse menüüsse Allikas (ühenduste loendisse) seadme tüübina Arvuti, rakendatakse teleris automaatselt arvuti jaoks parimad sätted.

Kui kasutate arvutit filmide vaatamiseks või mängimiseks, võite soovida kasutada teleris parimaid telerivaatamise või mängimise sätteid.

Telerile parimate sätete käsitsi määramiseks tehke järgmist.

1 - Vajutage nuppu  ja seejärel nuppu ◀ (vasakule)

**Seadistamine.**

2 - Klõpsake **Pilt** > **Täpsem** ja seejärel **Mäng või arvuti**.

3 - Klõpsake **Mäng** (mängimiseks) või **Arvuti** (filmi vaatamiseks).

4 - Vajaduse korral vajutage menüü sulgemiseks korduvalt nuppu  **BACK**.

Kui olete mängimise lõpetanud, ärge unustage seada menüüs Mäng või arvuti olev sätte tagasi seadele **Arvuti**.

---

4.17

## Kõrvaklapid

Te võite ühendada kõrvaklapid teleri tagaküljel olevasse porti . See on 3,5 mm miniport. Kõrvaklappide helitugevust saate reguleerida eraldi.

Helitugevuse reguleerimiseks tehke järgmist.

1 - Vajutage nuppu  ja seejärel nuppu ◀ (vasakule) **Seadistamine**.

2 - Klõpsake **Heli** > **Kõrvaklappide helitugevus** ja seejärel klõpsake väärtuse reguleerimiseks liuguri sees.

3 - Vajaduse korral vajutage menüü sulgemiseks korduvalt nuppu  **BACK**.

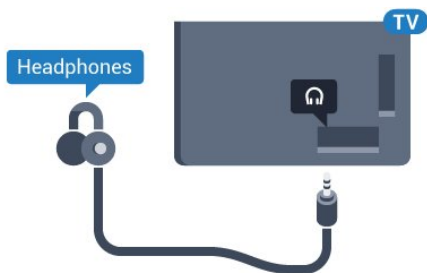

# Sisse- ja väljalülitamine

## 5.1

### Sees, ooterežiimil või väljas

Enne teleri sisselülitamist kontrollige, et olete sisestanud toitejuhtme teleri tagaküljel olevasse porti **POWER**.

Teleri ooterežiimile seadmiseks, kui märgutuli pole süttinud, vajutage teleri tagaküljel olevat väikest juhtkanginuppu. Märgutuli süttib.



Kui teler on ooterežiimil, vajutage teleri sisselülitamiseks puldi nuppu . Võite vajutada ka nuppu **HOME**.

#### Uuesti ooterežiimile lülitamine

Teleri lülitamiseks ooterežiimile vajutage puldi nuppu .

#### Väljalülitamine

Teleri väljalülitamiseks vajutage juhtkanginuppu. Märgutuli kustub. Teler on endiselt vooluvõrku ühendatud, kuid kulutab väga vähe energiat.

Teleri täielikult väljalülitamiseks eemaldage pistik vooluvõrgust. Toitekaabli eraldamisel tõmmake alati pistikust, mitte kaablist. Veenduge, et teil oleks alati vaba juurdepääs pistikule, toitekaablile ja pistikupesale.

## 5.2

### Philipsi logo heledus

Te saate teleri esiküljel oleva Philipsi sõnamärgi heleduse välja lülitada või seda reguleerida.

Reguleerimiseks või väljalülitamiseks tehke järgmist.

- 1 - Vajutage nuppu ja seejärel (vasakule) **Seadistamine**.
- 2 - Klõpsake **Üldsätted** ja seejärel **Philipsi sõnamärgi heledus**.
- 3 - Klõpsake **Maksimaalne**, **Keskmine**, **Minimaalne** või klõpsake sõnamärgi valguse väljalülitamiseks **Väljas**.
- 4 - Vajaduse korral vajutage menüü sulgemiseks korduvalt nuppu **BACK**.



## 5.3

### Teleri klahvid

Kui kaotasite puldi või selle patareid on tühjad, saate siiski kasutada mõningaid teleri põhifunktsioone.

Põhimenüü avamiseks tehke järgmist.

- 1 - Kui teler on sisse lülitatud, vajutage põhimenüü kuvamiseks teleri tagaküljel olevat juhtkanginuppu.
- 2 - Suvandite **Helitugevus**, **Kanal** või **Allikad** valimiseks vajutage vasakut või paremat nuppu. Kui teleri asukohaks on kauplus, saate valida ka **Kaamera**.
- 3 - Helitugevuse reguleerimiseks või järgmise või eelmisele kanali valimiseks vajutage üles- või allannuppu. Allikate loendi, sh tuunerite valiku sirvimiseks vajutage üles- või allannuppu. Kaamera väljalibistamiseks vajutage juhtkanginuppu.
- 4 - Menüü kaob automaatselt.

Teleri väljalülitamiseks valige **Teler väljas** ja vajutage juhtkanginuppu.



## 5.4

### Unetaimer

**Unetaimeriga** saate seadistada teleri nii, et see lülitub pärast eelnevalt määratud aega automaatselt ooterežiimile.

Unetaimeri määramiseks tehke järgmist.

- 1 - Vajutage nuppu ja seejärel nuppu (vasakule) **Seadistamine**.
- 2 - Klõpsake **Üldsätted** > **Unetaimer**. Liugurit 5-minutiste astmete võrra nihutades saate määrata kuni 180-minutise ajavahemiku. Kui ajaks on määratud 0 minutit, on unetaimer välja lülitatud. Alati on võimalik teler varem välja lülitada või seadistatud aeg lähtestada.
- 3 - Vajaduse korral vajutage menüü sulgemiseks korduvalt nuppu **BACK**.

## 5.5

### Väljalülituse taimer

Kui teler võtab vastu signaali, kuid te ei vajuta nelja tunni vättele puldi nuppe, lülitub teler energia säästmiseks automaatselt välja. Teler lülitub automaatselt välja ka siis, kui teler ei leia signaali ja ei saa kaugjuhtimispuldilt käske 10 minuti jooksul.

Kui kasutate telerit monitorina või kasutate teleri vaatamiseks digivastuvõtjat (digiboks, STB) ja teleri kaugjuhtimispulti ei vaja,

blokeerige automaatne väljalülitamine.

Väljalülituse taimeril väljalülitamiseks **tehke järgmist.**

1 - Vajutage nuppu  ja klõpsake **Ökosätted**.

2 - Klõpsake **Väljalülituse taimeril**. Väärtuse reguleerimiseks klõpsake liuguri sees. Väärtus **0** (väljas) blokeerib automaatse väljalülitamise.

Väljalülituse taimeril ees kuvatakse ikoon , kui see on sisse lülitatud.

Keskkonnasäästlike telerisätete kohta lisateabe saamiseks vajutage värvinuppu  **Võtmesõnad** ja valige **Ökosätted**.

# Kaugjuhtimispult

## Nuppude ülevaade

### Ülemine osa

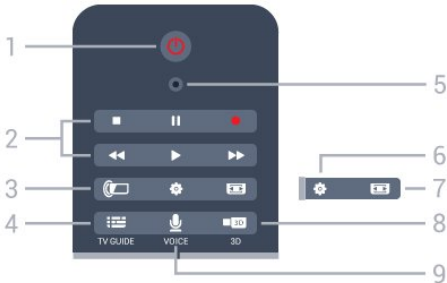

#### 1. Ooterežiim / Sees

Teleri lülitamine ooterežiimile või ooterežiimilt sisselülitamine.

#### 2. Esitamine ja salvestamine

- Esita , esitamine
- Seiska , esituse seiskamine
- Peata , esituse katkestamine
- Keri tagasi , tagasikerimine
- Keri edasi , edasikerimine
- Salvesta , salvestamise alustamine

#### 3. Ambilight

Ambilighti sisse- või väljalülitamine ja Ambilighti ooterežiimilt sisselülitamine.

#### 4. TV GUIDE (telekava)

Telekava avamine või sulgemine.

#### 5. VOICE'i mikrofoni

##### Sätted

Sätete menüü avamine.

#### 7. Pildivorming

Pildivormingu menüü avamine või sulgemine.

#### 8. 3D

3D-menüü avamine ja sulgemine või 3D kohene aktiveerimine.

#### 9. VOICE

Otsingupäringu alustamine häälsisendi abil.

### Keskosa

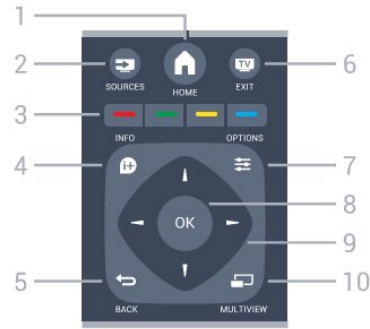

#### 1. HOME

Kodumenüü avamine.

#### 2. SOURCES

Allikate menüü avamine.

#### 3. Värvinupud

Otsejuurdepääs valikutele. Sinine nupp , avab **abimenüü**.

#### 4. INFO

Saate teabe avamine või sulgemine.

#### 5. BACK

Eelmisele valitud kanalile naasmine.

Menüüst väljumine seadeid muutmata.

Naasmine eelmisele rakendusele/veebilehele.

#### 6. EXIT

Teleri vaatamise juurde naasmine. Interaktiivse telerirakenduse sulgemine.

#### 7. OPTIONS (suvandid)

Valikumenüü avamine ja sulgemine.

#### 8. OK

Valiku või sätte kinnitamine. Kursori aktiveerimine ja klõpsamine.

#### 9. Noole-/navigeerimisklahvid

Üles, alla, vasakule või paremale liikumine.

#### 10. MULTIVIEW (mitmikvaade)

Eriti väikese ekraani avamine.

### All



#### 1. Helitugevus

Helitugevuse muutmine.

## 2. Numbrinupud

Kanali otse valimine.

## 3. SUBTITLE (subtiiter)

Subtiitrite sisse- või väljalülitamine või vaigistuse ajal sisselülitamine.

## 4. ≡ LIST (loend)

Kanalite loendi avamine või sulgemine.

## 5. ≡≡ Kanal

Kanalite loendis järgmisele või eelmisele kanalile minek, tekstis/teletekstis järgmisele või eelmisele lehele minek või plaadil järgmisele või eelmisele peatükile minek.

## 6. 📞 Vaigistus

Heli summutamine või taastamine.

## 7. TEXT (teletekst)

Teksti / teleteksti avamine või sulgemine.

---

6.2

# Kursor

## Teave kursori kohta

Selle asemel, et ekraanil nooleklahvidega navigeerida, kasutage **kursorit**.

Kursor toimib arvutihiirena. Saate kursorit ► — sinist noolt — kaugjuhtimispuhli liigutades mööda ekraani liigutada. Samaselt arvutihiirele saate kursori kiirust reguleerida.

Lisaks kursorile saate valiku tegemiseks alati kasutada nooleklahve, sel juhul kursor ajutiselt kaob. Mõned rakendused - nt Tekst/teletekst - või mõned veebilehed ei toeta kursorit. Teler lülitub navigeerimiseks automaatselt tagasi nooleklahvidele.

Kui te ei soovi kursorit kasutada, saate selle välja lülitada.

Mängupuldi ühendamisel saate kursori juhtimiseks kasutada ka mängupulti.

---

## Kursori kasutamine

### Aktiveeri

Kursoriga juhtimist toetava ekraani või rakenduse avamisel ilmub mitteaktiivne kursor. Hallikas ► kuskil ekraani keskosas.

Kursori aktiveerimiseks asetage põial nupule **OK** - ärge vajutage seda. Nüüd liigutage kaugjuhtimispuhli randmest, tervet kätt ei ole vaja liigutada. Võite nupu OK lahti lasta ja jätta kursori sinna, kus ta on. Kursor kaob viie sekundi pärast. Kui asetate pöidla tagasi nupule OK, saate kaugjuhtimispuhli liigutada ja kursori uuesti kuvada.

Kursori ülesäratamiseks asetage põial nupule **OK** ja raputage veidi kaugjuhtimispuhli.

---

## Klõpsamine

Soovitud üksuse valimiseks libistage kursor üle selle ja vajutage – klõpsake – nuppu **OK**, samamoodi nagu arvutihiirega.

**Värvinupude**, nuppude **INFO** ja **OPTIONS** puhul peate siiski vajutama kaugjuhtimispuhli nuppe.

Kursori kasutamisel nuppude vajutamiseks tehke järgmist.

- 1 - Asetage kursor ekraanil olevate üksuste peale - näiteks kanalite loendis olevale kanalile.
- 2 - Tõstke põial kursori sellesse asendisse jätmiseks.
- 3 - Vajutage soovitud värvinuppu.
- 4 - Asetage põial tagasi nupule OK ja jätkake kursori kasutamist.

---

## Noolega navigeerimine

Navigeerimiseks nooleklahvi (vasakule, paremale, üles või alla) vajutamisel kursor kaob. Teler lülitub nooleklahviga navigeerimisele. Kursori ülesäratamiseks asetage põial nupule **OK** ja raputage veidi kaugjuhtimispuhli.

---

## Ümberpaigutamine

Kursor võib aeg-ajalt eksitusse sattuda. Kursori ümberpaigutamiseks tõstke põial, suunake pult ekraanil olevale sinisele noolele ja asetage põial tagasi nupule **OK**.

---

## Kursori kiirus

Te võite reguleerida kursori kiirust, seda, kui kiiresti kursor ekraanil liigub.

Kiiruse reguleerimiseks tehke järgmist.

- 1 - Vajutage nuppu **⚙** ja seejärel nuppu **◀** (vasakule) **Seadistamine**.
- 2 - Valige **Üldsätted > Kursori/hiire sätted** ja vajutage nuppu **OK**.
- 3 - Kiiruse suurendamiseks või vähendamiseks vajutage nooli **▲** (üles) või **▼** (alla).
- 4 - Määratud kiiruse proovimiseks vajutage noolt **▶** (paremale). Kursori kiiruse proovimiseks asetage põial nupule OK.
- 5 - Liuguri juurde naasmiseks vajutage noolt **◀** (vasakule). Te võite sätet uuesti muuta.
- 6 - Selle sätte salvestamiseks ja sulgemiseks vajutage valitud liuguri abil nuppu **◀** (vasakule).
- 7 - Vajaduse korral vajutage menüü sulgemiseks korduvalt nuppu **↩ BACK**.

## Kursori väljalülitamine

Kursori väljalülitamiseks tehke järgmist.

1 - Vajutage nuppu  ja seejärel nuppu ◀ (vasakule)

**Seadistamine.**

2 - Valige **Üldsätted** > **Kaugjuhtimispuldi kursor** ja valige **Väljas**.

3 - Vajaduse korral vajutage menüü sulgemiseks korduvalt nuppu  **BACK**.

6.3

## Voice

### Funktsiooni Voice (hää) kasutamine

Funktsiooni Voice abil saate juhtida telerit lihtsalt puldiga rääkides. Teleril peab olema internetiühendus.

Võite telerile öelda, et ta häälestuks konkreetsele kanalile või alustaks telekavast käimasoleva saate vaatamist. Võite kasutada funktsiooni Voice igal ajal Internetis otsimiseks. Samuti võite öelda rakenduse nime, et seda teleris käivitada.

Teleri juhtimiseks Voice'i abil tehke järgmist.

1 - Vajutage nuppu  **VOICE**.

2 - Kõigepealt öelge käsk ja seejärel oma soov. Saate rääkida 10 sekundit, enne kui mikrofon välja lülitub. Võite alati käsu kordamiseks vajutada nuppu  **VOICE**.

Teler proovib käsku täita.

Voice'i ei saa kasutada Skype'i kõne ajal.

## Häälkäsklused

Et aidata Voice'il teie soove paremini mõista, võite kasutada neid käsklusi.

**WATCH** (Vaata) [nt öelge: „vaata Muppets Show'd"] - teler otsib seda saadet ja proovib lülituda õigele kanalile.

**CHANNEL** (Kanal) [nt öelge: „kanal BBC1"] - teler otsib seda kanalit ja proovib sellele lülituda.

**PLAY** (Esita) [nt öelge: „esita laulu „Aisakell"] - teler otsib seda laulu teie muusikakogust ja proovib seda esitada.

**SEARCH** (Otsi) [nt öelge: „otsi „Kääbikut"] - teler otsib teie meediat ja kuvab otsingutulemused.

**GOOGLE** [nt öelge: „google'i aktsiaturg"] - teler otsib Internetist ja kuvab Google'i otsingutulemused.

**GO TO** (Mine) [nt „mine lehele Philips.com"] - teler proovib avada Philipsi veebisaiti.

**OPEN** (Ava) [nt „ava Skype"] - teler proovib Skype'i avada.

Nende käskluste täitmiseks peab teler olema võimeline jõudma selleni, mida otsite. Kanalid peavad olema paigaldatud ja meedia

peab olema seatud ühiskasutatavaks. Ühendatud seadmed peavad olema sisse lülitatud. Teleril peab olema internetiühendus.

6.4

## Klaviatuur

### Ülevaade

#### Qwerty ja Azerty

Qwerty / Azerty klaviatuuri ülevaade\*



#### 1. Azerty tähemärk

Tähemärgi asend, kui klaviatuuri paigutuseks on seatud AZERTY.

#### 2. Shift

Suurtähtede sisestamine.

#### 3. Erimärgid

Rõhumärgiga tähtede või sümbolite valimiseks ekraaniklaviatuuri avamine.

#### 4. Klahv Fn

Numbri või kirjavahemärgi sisestamine.

#### 5. Tühikuklahv

#### 6. Navigeerimine ja OK

#### 7. Jaga seda

Hetkel vaadatava veebis jagamine

\* Teie kaugjuhtimispuldil on Qwerty / Azerty või Qwerty / kirillitsa klaviatuur sõltuvalt teie piirkonnast.

#### Qwerty ja kirillitsa

Qwerty / kirillitsa klaviatuuri ülevaade\*



#### 1. Kirillitsa tähemärgid

Tähemärgid, mis on saadaval siis, kui klaviatuur on lülitatud kirillitsa peale.

## 2. Kirillitsa klaviatuuri lüliti

Kirillitsa klaviatuurile või tagasi Qwertyle lülitamine.

## 3 - Tõstuklahv

Suurtähtede sisestamine.

## 4. Erimärgid

Rõhumärgiga tähtede või sümbolite valimiseks ekraaniklaviatuuri avamine.

## 5. Klahv Fn

Numbri või kirjavahemärgi sisestamine.

## 6 - Tühikuklahv

## 7. Jaga seda

Hetkel vaadatava veebis jagamine

## 8. Navigeerimine ja OK

\* Teie kaugjuhtimispuldil on Qwerty / Azerty või Qwerty / kirillitsa klaviatuur sõltuvalt teie piirkonnast.

---

## Teksti kirjutamine

Kaugjuhtimispuldi tagaküljel oleva klaviatuuri abil võite kirjutada ekraani tekstiväljadele teksti. Klahvide aktiveerimiseks pöörake klaviatuur ülespoole. Hoidke kaugjuhtimispulti kahe käega ja trükkige mõlema pöidlaga.

### Sisestage tekst

Ekraanile teksti sisestamiseks valige tekstiväli ja sisestage tekst. Teksti kinnitamiseks vajutage nuppu **OK**.

---

## Suur- ja väiketähed

Suurtähtede sisestamiseks vajutage enne tähemärgi sisestamist klahvi **↑Aa** (tõstuklahv).

Kui soovite sisestada mitut suurtähte järjest, hoidke sisestamise ajal klahvi **↑Aa**.

Pidevalt suurtähtede sisestamiseks vajutage klahvi **↑Aa** kaks sekundit järjest, et lülitada klaviatuur suurtähtede režiimile.

Suurtähtede režiimilt naasmiseks vajutage uuesti klahvi **↑Aa**. Kui 20 sekundi jooksul ei vajutata ühtegi klahvi, lülitatakse suurtähtede režiim automaatselt välja. See lülitatakse välja ka siis, kui vajutate mõnda muud muuteklahvi, nt **Fn** või **Ω**.

---

## Numbrid ja kirjavahemärgid

Numbri või kirjavahemärgi sisestamiseks vajutage enne vajamineva numbriga või kirjavahemärgi sisestamist klahvi **Fn**. **Fn**-režiimi sisse- või väljalülitamiseks toimige samamoodi nagu suurtähtede režiimi korral.

### Internet

Klahvi **Fn** abil saate sisestada **www.** või **.com**.

---

## Rõhumärgiga tähed ja sümbolid

Kaugjuhtimispuldi klaviatuuril ei saa sisestada rõhumärgiga tähti ja sümboleid.

Selliste märkide sisestamiseks võite avada ekraaniklaviatuuri.

Ekraaniklaviatuuri avamiseks vajutage klahvi **Ω**. Ekraaniklaviatuurilt leiata soovitud märgi. Klaviatuuri paigutust saate muuta värviklahvidega. Märgi sisestamiseks vajutage nuppu **OK**. Ekraaniklaviatuur suletakse, kui vajutate mõnda kaugjuhtimispuldi klahvi.

Erimärkide sisestamiseks võite kasutada ka puldi SMS-/tekstiklaviatuuri puldi esiküljel.

---



## Qwerty, Azerty ja kirillitsa klaviatuur

Vaikimisi on kaugjuhtimispuldi klaviatuuri paigutus Qwerty.

### Azerty klaviatuur

Sõltuvalt teie piirkonnast saab kaugjuhtimispuldi klaviatuuriks seada Azerty. Azerty tähemärgid on vastavate klahvide ülemises parempoolses nurgas.

Klaviatuuri paigutuseks Azerty seadmiseks tehke järgmist.

1 - Vajutage nuppu  ja seejärel nuppu  (vasakule) **Seadistamine**.

2 - Klõpsake **Üldsätted** > **Kaugjuhtimispuldi klaviatuur**.

3 - Klõpsake **Azerty** või **Qwerty**.

4 - Vajaduse korral vajutage menüü sulgemiseks korduvalt nuppu  **BACK**.

### Kirillitsa klaviatuur

Sõltuvalt teie piirkonnast saab kaugjuhtimispuldi klaviatuuri lülitada kirillitsa tähemärkide peale.

Kirillitsa tähemärgid on klahvide ülemises parempoolses nurgas.

Kirillitsa tähemärkide kirjutamiseks tehke järgmist.

1 - Vajutage puldil nuppu .

2 - Qwertyle naasmiseks vajutage uuesti .

---

6.5

## Teleriga ühendamine

### Sidumine

Selles puldis kasutatakse telerisse käskude saatmiseks raadiosidet. Erinevalt infrapunasidet kasutavatest pultidest saab seda pulti kasutada ka teleri poole suunamata.

Teleriga side loomiseks peavad pult ja teler olema seotud. Kui pult on teleriga seotud (ühendatud), ei saa seda kasutada mõne muu teleri juhtimiseks.

Teleri algsel seadistamisel paluti teil vajutada nuppu **OK**, et pult teleriga siduda. Teleri väljalülitamisel sidumise olek salvestatakse. Selle teleriga võite siduda kuni viis pulti.

---

## Uuesti sidumine

Võite selle teleriga siduda mitu kaugjuhtimispulti.

Kaugjuhtimispuldi sidumise meetod on juba mõne muu teleriga seotud kaugjuhtimispuldi või veel sidumata kaugjuhtimispuldi puhul erinev.

- **Kaugjuhtimispult on seotud mõne muu teleriga**

Puldi sidumiseks hoidke seda Philipsi logo lähedal (ligikaudu 10 cm kaugusel) ning vajutage samal ajal **—** punast ja **—** sinist nuppu. Kui sidumine õnnestus, kuvatakse teade.

- **Kaugjuhtimispult pole veel seotud**

Puldi sidumiseks hoidke seda Philipsi logo lähedal (ligikaudu 10 cm kaugusel) ja vajutage nuppu **OK**. Kui sidumine õnnestus, kuvatakse teade.

---

## Jaemüük

Uue (sidumata) teleri sidumiseks kaugjuhtimispuldiga, mis on mõne muu teleriga seotud, hoidke pulti Philipsi logo lähedal (ligikaudu 10 cm kaugusel) ja vajutage samal ajal **—** punast ja **—** sinist nuppu.

Kui sidumine õnnestus, kuvatakse teade.

---

6.6

## Infrapunaandur

Teleri kaugjuhtimispult kasutab telerisse käskude saatmiseks raadiosageduslikku sidet. Raadioside kasutamise tõttu ei pea te enam pulti teleri poole suunama.

Teler suudab vastu võtta ka infrapunakiirgust kasutava puldi käske. Kui kasutate sellist pulti, suunake pult teleri esiküljel oleva infrapunaanduri poole.



---

6.7

## Patareid

Teler annab teile teada, kui puldi patareid on tühjenemas.

Patareide vahetamiseks avage kaugjuhtimispuldi klaviatuuriküljel olev patareipesa.

1 - Vajutage patareipesa kate avamiseks väikese mündi või muu väikese nüri esemega ristkülikukujulist vabastusnuppu.

2 - Libistage sinine lukk noole suunas lahti ja tõstke lukku.

3 - Asendage tühjenenud patareid kahe **AAA-LR03-tüüpi 1,5**

**V** leelispatareiga. Kontrollige, et patareide pluss- ja miinuspool oleksid õigesti paigaldatud.

4 - Lükake sinine lukk alla ja libistage seda, kuni kuulete klõpsu.

5 - Pange patareipesa kate tagasi ja lükake see alla, kuni kuulete klõpsu.

Kursori kalibreerimiseks pange kaugjuhtimispult umbes 15 sekundiks käest.

Kui te ei kasuta pulti pikema aja jooksul, eemaldage patareid.

Tööea lõppedes kõrvaldage vanad patareid kasutusest kehtivate seaduste kohaselt.

Lisateabe saamiseks vajutage nuppu **—** **Võtmesõnad** ja valige **Kasutusest kõrvaldamine**.

---

6.8

## Puhastamine

Kaugjuhtimispult on kaetud kriimustusvastase kattega.

Kasutage kaugjuhtimispuldi puhastamiseks pehmet niisket lappi. Ärge kunagi kasutage puldi puhastamiseks selliseid aineid nagu alkohol, kemikaalid või kodupuhastusvahendid.

# Gesture Control

## Teave Gesture Controli kohta

**Gesture Controli** (liigutustega juhtimise) abil saate telerit juhtida lihtsate käeliigutuste abil. Kaamera väljalibisemisel telerist saate Gesture Controli kasutama hakata. Hoolitsege selle eest, et miski ei takistaks kaamera väljalibisemist.

Gesture Controli abil saate vahetada kanaleid, reguleerida helitugevust või vaigistada heli. Võite avada kodumenüü või kuvada kursori ekraanil navigeerimiseks, kasutades selleks üksnes oma kätt.

Gesture Control toimib kõige paremini siis, kui olete teleri ees ekraanist 3-5 meetri kaugusel. Vältige seda, et otsene päikesevalgus paistab kaamerasse, ning ärge takistage selle vaadet. Tuba ei tohi olla väga hämar, sest kaamera peab tuvastama teie käeliigutusi. Ühevärviline taust aitab kaameral teie kätt paremini märgata.



Gesture Controli ei saa kasutada rakendustega, mis vajavad kaamerat, nt Skype.

## Kaamera

Kaamera telerist väljalibisemisel saate Gesture Controli kasutama hakata. Kaamera peitmiseks peate selle käsitsi sisse tagasi libistama.

Kui libistate kaamera teleri ooterežiimi ajal sisse tagasi, ilmub see teleri sisselülitamisel uuesti välja. Kui libistate kaamera sisselülitatud teleri korral sisse tagasi, lülitate kaamera välja. Järgmisel korral telerit sisse lülitades jääb kaamera peitu.

Kaamera sisselülitamiseks tehke järgmist.

1 - Vajutage nuppu  ja seejärel nuppu  (vasakule)

**Seadistamine.**

2 - Klõpsake **Üldsätted** ja seejärel **Kaamera**.

3 - Klõpsake **Sees**. Kaamera libiseb telerist välja.

4 - Vajaduse korral vajutage menüü sulgemiseks korduvalt nuppu  **BACK**.

## Käeliigutused

Gesture Control kasutab konkreetseid käeliigutusi.

- Hoidke kätt püsti, peopesa teleri poole suunatud. See äratav Gesture Controli üles.
- Sulgege peopesa - pange käsi rusikasse - ja avage see kohe uuesti, et kuvada liigutuste menüü.

- Liigutage esiletõstetud elemendi ekraanil liigutamiseks ja nupu valimiseks avatud peopesa.

### Klõpsamine

- Nupu n-õ klõpsamiseks sulgege ja avage peopesa.
- Käe allalaskmisel on Gesture Control aktiivne veel umbes viie sekundi vältel.
- Käe püsti hoidmisel viie sekundi vältel kuvatakse koheselt kursori või liigutuste menüü.
- Kui hoiate kätt püsti pärast viie sekundi möödumist, peate liigutuste menüü kuvamiseks uuesti peopesaga n-õ klõpsama.

Võite kasutada nii paremat kui ka vasakut kätt.

Kursori kasutamiseks Gesture Controli abil peab kaugjuhtimispuldi kursor olema sisse lülitatud.

Vajutage nuppu  **Seadistamine** > **Üldsätted** >

**Kaugjuhtimispuldi kursor.**

Käega juhitava kursori kiirus on sama mis tavakursori kiirus.

## Liigutuste ülevaade

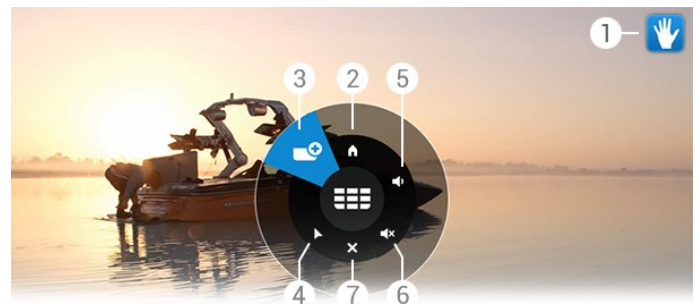

### 1. Gesture Controli märgutuli

Näitab, kuidas klõpsata ja kuvada liigutuste menüüd.

### 2. Kodumenüü

Klõpsake kodumenüü avamiseks.

### 3. Eelmine või järgmine kanal

Minge kanali loendis järgmisele või eelmisele kanalile või alustage teleri vaatamist.

Klõpsake kanalite vahetamiseks.

### 4. Kursori kuvamine

Klõpsake liigutustega juhitalvale kursorile lülitamiseks.

### 5. Helitugevuse suurendamine või vähendamine

Suurendage või vähendage helitugevust.

Reguleerimiseks klõpsake korduvalt.

### 6. Heli vaigistamine / heli vaigistuse eemaldamine

Saate heli vaigistuse ka eemaldada, kui klõpsate helitugevuse suurendamise või vähendamise nupul.

### 7. Menüü sulgemine

Klõpsake liigutuste menüü sulgemiseks.

## Soovitused

- Alati avage peopesa täielikult ja pöörake see teleri poole.
- Kui käega juhitud kursor satub teie mugavast käeulatusest välja, muutke käe asendit. Langetage käsi ja tõstke see uuesti üles.
- Kodumenüü kuvamiseks langetage käsi ja kuvage liigutuste menüü. Klõpsake oma käega nuppu  Kodumenüü.

# Kodumenüü

## 8.1

## Kodumenüü avamine

Androidi eeliste tõeliseks nautimiseks ühendage teler Internetiga.

Sarnaselt Androidiga nutitelefonil või tahvelarvutiga on kodumenüü teie teleri keskmeks. Kodumenüüs saate käivitada ükskõik millise rakenduse, lülituda telekanalile, laenutada filmi, käivitada rakenduse või lülituda ühendatud seadmele.

Kodumenüü avamiseks vajutage nuppu **HOME**.

Soovitud saki valimiseks klõpsake ülemisel ribal olevatel ikoonidel.

- **Praegu teleris**
- **Rakendused**
- **Videolaenusus**
- **TV valikvideod**
- **Kanalid**
- **Allikad**

Olenevalt teie teleri seadistusest ja riigist ei pruugi mõned ikoonid saada olla. Lisateabe saamiseks kodumenüü erinevate sakkide kohta vaadake järgmiseid peatükke.

Kodumenüü sulgemiseks valitud toimingut muutmata vajutage nuppu **BACK**.

## 8.2

## Ülevaade

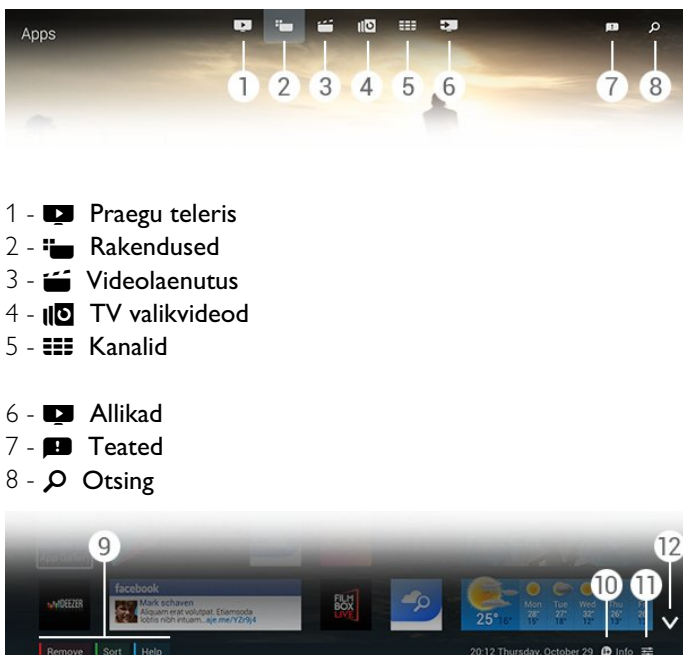

9 - **Värvinupud**

10 - **Teave**, ikoon on valge, kui teave on saadaaval.

11 - **Suvandid**, ikoon on valge, kui suvandid on saadaaval.

12 - **Avage riba täisekraanil**.

## 8.3

## Teated

Teler võib vastu võtta mitmesuguseid sõnumeid ehk teateid. Need teated pärinevad ükskõik millisest teleri rakendusest või saadavad neid teie sõbrad või rakenduste teeninduskeskused. Teated kogutakse loendisse ning uusim teade on kuvatud esimesena.

Teate saamisel ilmub korraks ekraanile - üles paremale - ikoon **!**. Kui see on seal, saate ikoonil klõpsata ja avada teadete akna.

Teadete hiljem avamiseks tehke järgmist.

- 1 - Kodumenüü avamiseks vajutage nuppu **HOME**.
- 2 - Klõpsake paremal menüü ülaosas teadete ikoonil **!**.
- 3 - Klõpsake teate lugemiseks teatel.

Rakenduse avamiseks vajutage teate valimisel nuppu **▶** (paremale).

Valitud teate kustutamiseks vajutage nuppu **◀** (vasakule).

Kogu teate nägemiseks vajutage nuppu **+** **INFO**.

## 8.4

## Otsing

Kui teleril on internetiühendus, võite kasutada kodumenüü otsinguvälja.

Võite sisestada teksti muusikapala, telesaate, YouTube'i video või muu Internetis meelepärase asja täpseks otsinguks. Teksti sisestamiseks võite kasutada ekraaniklaviatuuri või kaugjuhtimispuldi klaviatuuri.

Võite proovida ka Voice'i, et lihtsalt öelda, mida otsite, ilma et peaksite avama kodumenüü otsinguvälja.

Otsimiseks tehke järgmist.

1 - Kodumenüü avamiseks vajutage nuppu **HOME**.

2 - Otsinguvälja avamiseks klõpsake nuppu **🔍**.

- Ekraaniklaviatuur ilmub automaatselt. Siia saate sisestada oma teksti navigeerimisklahvide abil. Ekraaniklaviatuuri peitmiseks vajutage nuppu **BACK**.

- Kui alustate kaugjuhtimispuldi klaviatuuri kasutamist, ekraaniklaviatuur kaob.

Teie otsingutulemused ilmuvad mõne sekundi jooksul. Iga leitud sisu vaatamiseks navigeerige üles või alla.

# Praegu teleris

## 9.1

### Teave Praegu teleris kohta

Kodumenüüs  **Praegu teleris** abil soovitab teler üheksat kõige populaarsemat saadet, mida praegu vaadata.

Teler soovitab saateid, mis praegu teleris käivad või algavad 15 minuti jooksul. Soovitatud saated valitakse teie paigaldatud kanalitelt. Valik tehakse teie riigi kanalite seast. Samuti võite lasta suvandil **Praegu teleris** teha teile mõningaid personaalseid soovitusi regulaarselt vaadatud saadete põhjal.

Personaalsete soovitude saamiseks peate nõustuma **Personaalsete soovitude nõusolekuga Kasutustingimustes**. Kui juba nõustusite kasutustingimustega, kontrollige, kas märkisite linnukese personaalsete soovitude nõusoleku kasti. Enne nõustumist võite lugeda läbi kogu nõusoleku.

Kasutustingimuste ja personaalsete soovitude nõusolekuga nõustumiseks vajutage värvinuppu  **Võtmesõnad** ja valige **Kasutustingimused, rakendused**.

Teler ei salvesta varasemaid soovitusi. Suvandi Praegu teleris teave on saadaval üksnes valitud riikides.

## 9.2

### Mida vajate?

Suvandi Praegu teleris teabe kättesaadavaks tegemiseks tehke järgmist:

- telerisse peavad olema paigaldatud kanalid;
- suvandi Praegu teleris teave peab olema teie riigis saadaval;
- teleri kell peab olema seatud automaatseks või riigist sõltuvaks;
- te peate nõustuma kasutustingimustega (võib-olla juba nõustusite nendega internetiühenduse loomisel).
- Telekava andmed pärinevad eelistatavalt Internetist, kuid võivad pärineda edastajalt, kui vanemakontrolli piiranguid pole seatud või kanalid pole lukustatud.

Soovitame ühendada teleri Internetiga.

Ikoon  ilmub kodumenüü ülemisele ribale üksnes siis, kui suvandi Praegu teleris teave on saadaval.

## 9.3

### Suvandi Praegu teleris kasutamine

Suvandi **Praegu teleris** avamisel võib teler vajada paari sekundit lehekülje teabe värskendamiseks.

Suvandi Praegu teleris avamiseks tehke järgmist.

1 - Kodumenüü avamiseks vajutage nuppu  **HOME**.

2 - Klõpsake ülemisel ribal nuppu , et avada **Praegu teleris**.

Suvandis Praegu teleris saate:

- käimasolevale saatele lülitumiseks klõpsata ikoonil;
- kanalile lülitumiseks klõpsata ajastatud saate ikoonil;
- reklaami veebilehel avamiseks klõpsata reklaamil.

Suvandist Praegu teleris väljumiseks ilma kanalit vahetamata vajutage nuppu  **BACK**.

Võite kasutada värvinuppe salvestamise alustamiseks, lõpetamiseks või eemaldamiseks. Samuti saate seada või eemaldada meeldetuletusi saate alguse kohta.

# Rakendused

## 10.1

### Teave rakenduste kohta

Kodumenüüs olevate  **Rakenduste** abil avate rakenduste lehe.

Rakenduste lehel on kuvatud teie teleri rakenduste kogu. Samaselt teie nutitelefonis või tahvelarvutis olevatele rakendustele pakuvad teleris olevad rakendused konkreetseid funktsioone rikkalikuks teleri vaatamiselaenuks. Nendeks rakendusteks on nt Facebook, YouTube, Twitter, telerimängud või ilmated (a.o.). Või käivitage internetilehtede sirvimiseks internetilehitseja rakendus, nt Google Chrome.

Rakendused võivad pärineda **Philipsi rakenduste galeriist** või **Google Play™** Store'ist. Alustuseks on teie telerisse eelnevalt paigaldatud mõned praktilised rakendused. Mõned rakendused võivad pakkuda vidinaid, mis kuvatakse rakenduste lehel.



Rakenduste installimiseks Philipsi rakenduste galeriist või Google'i Play Store'ist peab teleril olema internetiühendus.

## 10.2

### Rakenduse installimine

Võite installida rakenduse Philipsi rakenduste galeriist või Google'i Play Store'ist.

Rakenduse installimiseks tehke järgmist.

- 1 - Kodumenüü avamiseks vajutage nuppu  **HOME**.
- 2 - Klõpsake ülemisel ribal nuppu , et avada **Rakendused**.
- 3 - Klõpsake **Rakenduste galerii** ikoonil või **Google Play** ikoonil.
- 4 - Valige soovitud rakendus ja klõpsake rakenduse kõrval olevat installimisnuppu.

Teler installib rakenduse.

Pärast installimist ilmub rakenduse ikoon rakenduste lehele. Rakenduste galeriist installitud rakendused avanevad pärast installimist automaatselt.



Kui teil tekib rakenduste installimisel probleeme, kontrollige kõigepealt Google'i Play Store'i seadeid.

## 10.3

### Rakenduse käivitamine

Võite käivitada rakenduse rakenduste lehel.

Rakenduse käivitamiseks tehke järgmist.

- 1 - Kodumenüü avamiseks vajutage nuppu  **HOME**.
- 2 - Klõpsake ülemisel ribal nuppu , et avada **Rakendused**.
- 3 - Klõpsake paremal olevat nuppu , et avada rakendused täisekraanil. Liikuge alla järgmistele lehtedele.

4 - Rakenduse käivitamiseks klõpsake rakenduse ikoonil.

Rakenduse peatamiseks tehke järgmist.

Vajutage nuppu  **HOME** ja valige muu toiming või vajutage teleri vaatamiseks nuppu  **EXIT**.



## 10.4

### Chrome™

#### Brauseri avamine

Internetibrauseriga Chrome™ saate avada teleris Interneti.

Internetilehtede sirvimiseks tehke järgmist.

- 1 - Kodumenüü avamiseks vajutage nuppu  **HOME**.
- 2 - Klõpsake ülemisel ribal nuppu , et avada **Rakendused**.
- 3 - Leidke rakenduse **Chrome** ikoon ja klõpsake sellel.

Võite teleris vaadata mis tahes veebisaiti, kuid mõned neist ei pruugi olla mõeldud telekraanil vaatamiseks.

- Mõned lisandprogrammid (nt programmid veebilehtede või videote vaatamiseks) pole teleris saadaval.
- Veebisaitide kuvatakse lehthaaval ja täisekraanil.

Internetilehtede sirvimise lõpetamiseks tehke järgmist.

Vajutage nuppu  **HOME** ja valige muu toiming või vajutage teleri vaatamiseks nuppu  **EXIT**.

#### Brauseri nipid

Leheküljel sõrmeviipe kasutamiseks või lehekülgede kerimiseks saate kasutada kursorit.

Sõrmeviipe kasutamiseks tehke järgmist.

- 1 - Asetage kursor lehe vasakusse või paremasse äärisse.
- 2 - Klõpsake ja hoidke all nuppu **OK** ning tõmmake järgmise või eelmise lehe kuvamiseks puldil sõrmega paremale või vasakule.

Kerimiseks tehke järgmist.

- 1 - Asetage kursor lehe keskele.
- 2 - Klõpsake ja hoidke all nuppu **OK** ning liigutage pulti alla või üles.

Kerimise ajal võivad lehe ülaserivas olevad ribal ja aadressiriba ära kaduda.

Sakkide ja aadressiriba uuesti kuvamiseks tehke järgmist.

- 1 - Asetage kursor lehe ülääärisse.
- 2 - Klõpsake ja hoidke all nuppu **OK** ning liigutage pulti alla.



Google Chrome võib aja jooksul brauseri funktsionaalsust muuta.

## Rakenduse lukustamine

Võite seada teleri lukustama laste jaoks sobimatuid rakendusi.

Lukustada saab üksnes rakenduste galeriist pärit rakendusi. Rakenduse lukust vabastamiseks vajate teleri lapseluku PIN-koodi.

Lastele sobimatute rakenduste lukustamiseks tehke järgmist.

- 1 - Kodumenüü avamiseks vajutage nuppu **HOME**.
- 2 - Klõpsake ülemisel ribal nuppu , et avada **Rakendused**.
- 3 - Vajutage nuppu  **OPTIONS** ja klõpsake **Kasutustingimused**. Kui te pole nendega juba nõustunud, saate seda nüüd teha.
- 4 - Järgmisel lehel tehke linnuke märkekasti **18+ rakenduste lukustuse lubamine**.
- 5 - Vajaduse korral vajutage menüü sulgemiseks korduvalt nuppu **BACK**.

## Vidinaid

### Teave lisade kohta

Lisad (Widgets) on väike aknake rakenduste lehtedel. Lisad kuvavad vastavalt lisad tüübile igasugust teavet, nt sõnumid, ilmateade, soovitused jne. Te ei pea lisad käivitama, sest pärast lisamist on rakenduste lehele lisad alati sisse lülitatud.

Lisad (Widgets) on kahte liiki. Mõned lisad pärinevad rakendusest ning neil on rakenduse ikoon ja lisad. Teistel lisadel ei ole rakenduse ikooni ja on ainult lisad. Kui installite rakenduse koos oma ikooni ja lisad, peate lisad lisama rakenduste lehele ise. Eraldi rakenduse ikoonita lisad lisatakse rakenduste lehele automaatselt.

Lisade lisamiseks rakenduste lehele tehke järgmist.

Pärast rakenduse installimist vajutage rakenduste lehel värvinuppu **Lisad**.

Lisade loendis klõpsake lisad, mida soovite rakenduste lehele lisada. Märkis - nt 2 x 3 või 1 x 2 - näitab, kui palju ruumi see rakenduste lehel võtab.

Lisades ei toetata heli ja video taasesitust.

### Pildiraam

Rakenduste lehel leiate väikese lisa nimega **Pildiraam**. Pildiraami pildiks võite seada oma pildi.

Pildi pildiraami pildiks seadmiseks tehke järgmist.

- 1 - Avage foto teleriekraanil.
- 2 - Vajutage nuppu  **OPTIONS** ja klõpsake **Sea pildiraamiks**. Pilt mastaabitakse väikesele lisad sobivaks.

Fotode teleriekraanil vaatamise kohta lisateabe saamiseks vajutage värvinuppu **Võtmesõnad** ja valige **Videod, fotod ja muusika**.

## Rakenduste ja lisade eemaldamine

Võite rakenduste lehelt rakendusi ja lisasid eemaldada.

Rakenduse eemaldamisel te desinstallite selle. Te saate eemaldada üksnes neid rakendusi või vidinaid, mille olete ise installinud. Eemaldatud rakendused või lisad saate alati uuesti installida.

Rakenduse või lisade eemaldamiseks tehke järgmist.

- 1 - Asetage kursor rakenduse kohale ja tõstke põial.
- 2 - Värvinupu **Eemalda** ilmumisel vajutage rakenduse eemaldamiseks rakenduste lehelt nuppu **—**.

## Kustuta interneti mälu

Te saate teleri internetimälu tühendada.

Võite soovida kustutada Philipsi registreerimise, vanemakontrolli sätteid, videokaupluse rakenduse sisselogimisteabe, interneti järgehoidjaid, küpsiseid ja varem külastatud lehti.

Internetimälu kustutamiseks tehke järgmist.

- 1 - Vajutage nuppu  ja seejärel **◀** (vasakule) **Seadistamine**.
- 2 - Klõpsake **Võrk** ja seejärel Kustuta internetimälu.
- 3 - Vajaduse korral vajutage menüü sulgemiseks korduvalt nuppu **BACK**.

## Androidi sätted

Võite seada mõned konkreetset sätted rakenduste kasutamiseks.

### Rakenduste haldamine

Vaadake installitud rakenduste loendit, kontrollige lisarakenduste allalaadimiseks saadaolevat vaba ruumi või eemaldage rakendus.

### Kontod

Vaadake oma olemasolevaid kontosid. Või lisage installitud rakendusele konto.

### Kasutushõlbustus

Seadistage teler kuulmis- või nägemispuudega isikutele.

### Klaviatuuri sisestusmeetodid

Valige klaviatuuri sisestusmeetod.



### Privaatsussätted

Lugege Androidi privaatsussätteid.

### Androidi õigusteave

Luguge Google'i õigusteavet.

Androidi sätete seadistamiseks tehke järgmist.

- 1 - Vajutage nuppu  ja seejärel nuppu  (vasakule) **Seadistamine**.
- 2 - Klõpsake **Üldsätted** ja seejärel **Androidi sätted**.
- 3 - Klõpsake soovitud sättel.
- 4 - Vajaduse korral vajutage menüü sulgemiseks korduvalt nuppu  **BACK**.

---





10.10

## Kasutustingimused - rakendused

Kui ühendasite teleri interneti, paluti teil nõustuda kasutustingimustega.

Philipsi rakenduste galerii või Google Play rakenduste kasutamiseks peate nõustuma kasutustingimustega. Võite avada kasutustingimused ja neid uuesti lugeda või nõustuda kindla funktsiooniga, nt personaalsete soovitude nõusolekuga või 18+ rakenduste lukustamisega.

Kasutustingimuste lugemiseks ja nendega nõustumiseks tehke järgmist.

- 1 - Kodumenüü avamiseks vajutage nuppu  **HOME**.
- 2 - Klõpsake ülemisel ribal nuppu , et avada **Rakendused**.
- 3 - Vajutage nuppu  **OPTIONS** ja klõpsake **Kasutustingimused**. Tingimustega uuesti nõustumiseks kerige allapoole.
- 4 - Vajadusel tehke linnuke järgmisel lehel kindla funktsiooni ees olevasse kasti.
- 5 - Vajaduse korral vajutage menüü sulgemiseks korduvalt nuppu  **BACK**.

# Videolaenutus

## 11.1

### Teave videolaenutuse kohta

Kodumenüüs oleva  **Videolaenutuse** rakendusega saate võrguvideokauplustest filme laenutada. Võite maksta turvaliselt oma krediitkaardiga. Samuti võite lasta videolaenutusel teha personaalseid soovitusi filmide kohta teie riigi, teleri paigalduse ja regulaarselt vaadatavate saadete põhjal.

Personaalsete soovitude saamiseks peate nõustuma **Personaalsete soovitude nõusolekuga Kasutustingimustes**. Kui juba nõustusite kasutustingimustega, kontrollige, kas märkisite linnukese personaalsete soovitude nõusoleku kasti. Enne nõustumist võite lugeda läbi kogu nõusoleku.

Videolaenutus on saadaval üksnes valitud riikides. Ikoon  ilmub kodumenüü ülemisele ribale üksnes siis, kui videolaenutus on saadaval.

Kasutustingimuste ja personaalsete soovitude nõusolekuga nõustumiseks vajutage värvinuppu  **Võtmesõnad** ja valige **Kasutustingimused, rakendused**.

## 11.2



### Filmi laenutamine

Videolaenutuse avalehel, filmide loendi kohal, saate valida kategooria. Võite ka valida konkreetse videokaupluse, kui neid on rohkem kui üks, või valida menüüst konkreetse žanri.

Videokaupluse või žanri valimiseks tehke järgmist.

- 1 - Klõpsake **Kõik kauplused** või **Žanr**.
- 2 - Klõpsake soovitud poel või žanril.
- 3 - Kui te ei soovi midagi muuta, vajutage nuppu  **BACK**.

Filmi laenutamiseks tehke järgmist.

- 1 - Libistage kursor üle filmi, et lugeda selle pealkirja.
- 2 - Klõpsake ikoonil, et minna videokauplusesse ja lugeda filmi sisukokkuvõtet.
- 3 - Kinnitage oma tellimus.
- 4 - Tasuge interneti kaudu.
- 5 - Alustage vaatamist. Võite kasutada nuppe  (Esita) ja  (Seiska).

Enamikus videokauplustes palutakse teil luua sisselogimiskonto.

# Voogedastus

Selle teleriga saate vaadata laenutatud videoid voogesitusvormingus, nii et teil on võimalik videot kohe vaadata. Teil võib vaja minna USB-kõvaketast osa videopuhvri salvestamiseks. Kui teleriga on ühendatud USB-kõvaketas, võite ka videoid ainult filmide allalaadimist võimaldavatest videokauplustest alla laadida. Tingimuste kohta saate teavet videokauplusest.

### Interneti andmesidemahu kasutamine

Paljude videote voogesitamisel või allalaadimisel peate võib-olla ületama oma igakuist interneti andmesidemahu piirangut.

---

# TV valikvideod

---

## 12.1

### Teave TV valikvideode kohta

Kodumenüüs oleva  TV valikvideod abil võite vaadata nägemata jäänud telesaateid või oma lemmiksaateid teile sobival ajal.

Samuti võite lasta TV valikvideod teha personaalseid soovitusi saadete kohta teleri paigalduse ja regulaarselt vaadatavate saadete põhjal.

Personaalsete soovitude saamiseks peate nõustuma **Personaalsete soovitude nõusolekuga Kasutustingimustes**. Kui juba nõustusite kasutustingimustega, kontrollige, kas märkisite linnukese personaalsete soovitude nõusoleku kasti. Enne nõustumist võite lugeda läbi kogu nõusoleku.

TV valikvideod on saadaval üksnes valitud riikides. Ikkoon  ilmub kodumenüü ülemisele ribale üksnes siis, kui TV valikvideod on saadaval.

Kasutustingimuste ja personaalsete soovitude nõusolekuga nõustumiseks vajutage värvinuppu  **Võtmesõnad** ja valige **Kasutustingimused, rakendused**.

---

## 12.2



### Saate nõudmine

TV on Demandi avalehel, saadete loendi kohal, saate valida kategooria. Võite valida konkreetse edastaja, kui neid on rohkem kui üks, valida lemmiksaadete loendi või konkreetse päeva.

Edastaja valimiseks tehke järgmist.

- 1 - Klõpsake Edastaja.
- 2 - Klõpsake soovitud edastajal.
- 3 - Kui te ei soovi midagi muuta, vajutage nuppu  **BACK**.

Saate nõudmiseks tehke järgmist.

- 1 - Libistage kursor üle saate, et lugeda selle pealkirja.
- 2 - Klõpsake edastaja TV valikvideod teenuse avamiseks ikoonil ja lugege saate teavet.
- 3 - Kinnitage oma nõue.
- 4 - Vajaduse korral tasuge interneti kaudu.
- 5 - Alustage vaatamist. Võite kasutada nuppe  (Esita) ja  (Seiska).

# Kanalid

13.1

## Kanalite vaatamine

### Kanalite vahetamine

Telekanalite vaatamise alustamiseks vajutage nuppu **TV**. Teler häälestub viimati vaadatud kanalile.

#### Kanalite vahetamine

Kanalite vahetamiseks vajutage nuppu **⏏ +** või **⏏ -**. Kui teate kanali numbrit, sisestage see numbrinuppudega. Kui olete numbri sisestanud, vajutage kohe kanali vahetamiseks nuppu **OK**.

#### Kanalite rühm

Kui vajutate korduvalt ühte **⏏** nuppudest, srivite kiiresti läbi kanalite loendis hetkel valitud rühmas olevad kanalid.

#### Praegu ja järgmisena

Võite teleri vaatamise ajal kiiresti läbi kerida ülejäänud kanalid ja vaadata, mida neis näidatakse.

Kanalite kerimisloendi avamiseks vajutage nuppu **▲** (üles) või **▼** (alla). Kui internetiteave on saadaval, kuvab teler käimasoleva saate nime ja teabe ning seejärel järgmise saate nime ja teabe.

#### Eelmine kanal

Varem vaadatud kanalile naasmiseks vajutage nuppu **↶**.

Saate kanaleid vahetada ka **Kanalite loendis**.

\* Kui teie teleril on sisseehitatud satelliittuuner. Kontrollige, kas **Satelliitkanalite paigaldamine** on seadistusmenüüs saadaval.

## Kanalite loend

### Teave kanalite loendi kohta

Kanalite loendis leiate kõik telerisse paigaldatud kanalid (antenn, kaabel ja satelliit) ja raadiojaamad. Kui teler on ühendatud internetti ja teave on saadaval, kuvatakse kanalid nime ja logoga või nime ja käimasoleva saatega.

Te võite märkida kanaleid lemmikuks või lukustada, kui need teie arvates pole lastele sobilikud. Kolm enim vaadatavat kanalit tähistatakse nime ja logo ümbritseva peenikese joonega.

Kanalite loendis saate valida paigaldatud kanalite rühma iga sisseehitatud tuuneri jaoks, antenni-, kaabli- või satelliittuuneri jaoks\*. Võite seda rühma veelgi filtreerida, et vaadata kõiki või üksnes lemmikkanaleid. Võite filtreerida raadiojaamu või telekanaleid ja ka digitaal- või analoogkanaleid.

Pärast kanalite automaatset värskendust värskendatakse kanalite

loendit automaatselt. Uued kanalid tähistatakse ikooniga.

### Kanaliikoonid

- ♥ Lemmikkanal
- 🔒 Lukustatud kanal
- ★ Uus kanal
- Skrambleeritud kanal

### Raadiojaamad

Kui digisaated on saadaval, paigaldatakse kanalite salvestamise ajal digiraadiokanal. Raadiokanalit saate vahetada samamoodi nagu telekanalit. DVB-C-kaabelkanalite paigaldamisel paigutatakse raadiojaamad harilikult kohtadele alates 1001-st.

\* Kui teie teleril on sisseehitatud satelliittuuner. Kontrollige, kas **Satelliitkanalite paigaldamine** on seadistusmenüüs saadaval.

### Kanalite loendi avamine

**Kanalite loendi** avamiseks vajutage nuppu **≡ LIST**, et vaadata loendit täisekraanil.

Võite avada kanalite loendi ka kodumenüüst. Vajutage nuppu **🏠** ja klõpsake ülal **⏏ Kanalid**.

Kanalid esitatakse nime ja logoga.

Praeguste saadete vaatamiseks vajutage nuppu **ⓘ INFO**.

Kanalite nimede juurde naasmiseks vajutage uuesti nuppu **ⓘ INFO**.

Kanalite loendis oleva kanali avamiseks klõpsake lihtsalt kursoriga kanalil või kasutage kanali valimiseks nooleklahve ja vajutage nuppu **OK**.

### Kanalite rühmad

Kanalite loendis saate valida konkreetse kanalite rühma.

Valige kanalid antenni-, kaabli- või satelliittuunerilt. Võite valida ka üksnes lemmikkanalid antenni-/kaablituunerilt või satelliittuunerilt. Lisaks sellele saate valida üksnes valitud tuuneri digikkanaleid või raadiojaamu. Kanalite loendis valitud kanalite rühm määrab kindlaks kanalid, mida saate sirvida, kui vajutate nuppu **⏏ + ⏏ -**.

Kohe, kui valite kanali praegu valitud rühmast, naaseb teler valitud tuuneri rühma **Kanalid**.

1 - Vajutage telekanali vaatamise ajal nuppu **≡ LIST**, et avada Kanalite loend täisekraanivaates.

2 - Klõpsake ühel kanalite loendi kohal oleval rühma riba. Loendis kuvatakse üksnes valitud rühma kanalid. Mõned rühmad võivad olla tühjad.

---

## Lemmikkanalid

Võite luua lemmikkanalite rühma.

Iga tuuneri - antenn, kaabel või satelliit\* - puhul saate märkida kanalid lemmikkanaliteks. Kui valite kanalite loendis saki

**Lemmikud**, kuvatakse kanalite sirvimisel üksnes lemmikkanalid. Kõik muud kanalid on peidetud.

Lemmikute rühma loomine

1 - Vajutage telekanali vaatamise ajal nuppu **≡ LIST**, et avada kanalite loend.

2 - Klõpsake **Antenni-, Kaabli-** või **Satelliittuuner\***.

3 - Kõikide valitud tuuneri jaoks paigaldatud kanalite vaatamiseks klõpsake sakil **Kanalid**.

4 - Vajutage värvinuppu **→ Redigeeri lemmikuid**

5 - Klõpsake kursori abil kõigil kanalitel, mida soovite lemmikuks märkida. Märgistuse eemaldamiseks klõpsake uuesti kanalil. Kui kasutate navigeerimiseks nooleklahve, valige kanal ja vajutage nuppu **OK**.

6 - Lemmikute märkimise lõpetamiseks vajutage **→ Sulge**.

Terve rea kanalite korraga märkimiseks vajutage nuppu **→ Redigeeri lemmikuid** ja vajutage **→ Vali vahemik**. Klõpsake kanalil ja seejärel kanalite rea viimasel kanalil, mida tahate lemmikuks märkida.

Kõikide kanalite valimiseks vajutage **→ Vali kõik**.

Loendis **Lemmikud** olevad kanalid nummerdatakse uuesti.

\* Kui teie teleril on sisseehitatud satelliittuuner. Kontrollige, kas **Satelliitkanalite paigaldamine** on seadistusmenüüs saadaval.

---

## Kanali ümbernimetamine

Kanali nime saate muuta.

Kanali nime muutmiseks tehke järgmist.

1 - Vajutage telekanali vaatamise ajal nuppu **≡ LIST**, et avada kanalite loend.

2 - Asetage kursor kanali kohale ja tõstke pöial.

3 - Vajutage nuppu **≡ OPTIONS**.

4 - Asetage pöial tagasi nupule **OK** ja klõpsake **Muuda nime**.

5 - Sisestage uus nimi puldiklaviatuuriga.

6 - Tekstivälja sulgemiseks vajutage nuppu **OK**.

7 - Vajaduse korral vajutage teleri vaatamiseks korduvalt nuppu **↩ BACK**.

Nime muutmisel saab kasutada üksnes rooma tähti.

---

## Kanalite teisaldamine

Te saate kanalit lemmikute loendis teisaldada – ümber paigutada.

Kanali teisaldamiseks tehke järgmist.

1 - Vajutage telekanali vaatamise ajal nuppu **≡ LIST**, et avada kanalite loend.

2 - Vajutage nupule Lemmikud.

3 - Vajutage värvinuppu **→ Teisalda**.

4 - Asetage kursor selle kanali kohale, mida soovite teisaldada, ning klõpsake ja lohistage see uude kohta. Kui kanal peab minema järgmisele või eelmisele kanalite lehele, lohistage kanal lehe üla- või alla. Ilmub eelmine või järgmine lehekülg. Nool näitab uut asukohta.

5 - Kanali uude kohta kukutamiseks vabastage nupp **OK**.

6 - Võite valida teisaldamiseks teise kanali.

7 - Kanalite teisaldamise lõpetamiseks vajutage nuppu **→ Sulge**.

8 - Vajaduse korral vajutage teleri vaatamiseks korduvalt nuppu **↩ BACK**.

Kui peate teisaldama üksnes ühe kanali, võite klõpsata kursoril ja hoida seda mõne sekundi vältel kanali kohal all. Kui kanal hakkab kanalite loendi kohal hõljuma, saate selle teisaldada ja uude kohta kukutada.

## Nooleklahvidega

Kui kasutate navigeerimiseks nooleklahve, valige kanal, mida soovite teisaldada, ja teisaldage see nooleklahvide abil uude kohta. Võite soovitud koha ka puldi numbrinuppudega sisestada. Kanali uue asukoha kinnitamiseks vajutage nuppu **OK**.

---

## Kanali lukustamine

Te saate kanali lukustada.

Lastel mõne kanali vaatamise takistamiseks saate kanali lukustada. Lukustatud kanali vaatamiseks peate kõigepealt sisestama lapseluku koodi. Te ei saa blokeerida ühendatud seadmetelt tulevaid saateid.

Kanali lukustamiseks tehke järgmist.

1 - Vajutage telekanali vaatamise ajal nuppu **≡ LIST**, et avada kanalite loend.

2 - Ükskõik millises rühmas asetage kursor lukustada soovitud kanali kohale ja tõstke pöial.

3 - Vajutage nuppu **≡ OPTIONS** ja klõpsake **Lukusta kanal**. Lukustatud kanal on tähistatud märgiga **🔒**.

Kanali lukust vabastamiseks valige lukustatud kanal ja suvand **Eemalda kanali lukustus**. Lukustuse eemaldamiseks peate sisestama lapseluku koodi.

---

## Vanusepiirang

Lastel nende eale sobimatute saadete vaatamise takistamiseks võite seada vanusepiirangu.

Digikanalite saated võivad olla vanusepiiranguga. Kui saate vanusepiirang on võrdne või kõrgem määrast, mille olete seadnud vastavalt oma lapse vanusele, siis saade blokeeritakse. Lukustatud saate vaatamiseks peate kõigepealt sisestama lapseluku koodi.

Vanusepiirangu määramiseks tehke järgmist.

1 - Vajutage nuppu **⚙** ja seejärel nuppu **◀** (vasakule)

**Seadistamine**.

- 2 - Klõpsake **Üldsätted** > **Lapselukk** > **Vanemakontrolli piirang**.
- 3 - Sisestage neljakohaline lapseluku kood. Kui te ei määranud koodi, klõpsake **Määra kood** suvandis **Lapselukk**. Sisestage neljakohaline lapseluku kood ja kinnitage. Nüüd saate määrata vanusepiirangu.
- 4 - Suvandisse **Vanemakontrolli piirang** naastes klõpsake vanusel ja vajutage **OK**.
- 5 - Vajaduse korral vajutage menüü sulgemiseks korduvalt nuppu **↩ BACK**.

Vanemakontrolli piirangu väljalülitamiseks valige **Puudub**. Ent mõnedes riikides peate seadma vanusepiirangu.

Mõne edastaja/operaatori puhul blokeerib teler üksnes kõrgema piiranguga saated. Vanemakontrolli piirang määratakse kõigile kanalitele.

---

## Uued kanalid

Uued kanalid salvestatakse kanalite loendisse ja tähistatakse märgiga **★** (tärn).

Uued kanalid ilmuvad rühma automaatselt pärast automaatset kanalivärskendust. Te saate uue kanali kohe lukustada, ümber nimetada või lemmikuks muuta. Kohe, kui lülitute uuele kanalile, eemaldatakse kanal uute kanalite rühmast.

Uute kanalite rühma avamiseks vajutage nuppu **≡ OPTIONS** ja klõpsake **Kuva uued kanalid**.

Kanali lemmikkanalite hulka lisamiseks vajutage värvinuppu **— Redigeeri lemmikuid**.

Lukustamiseks, lukustuse eemaldamiseks või ümbernimetamiseks vajutage nuppu **≡ OPTIONS**.

Uute kanalite rühma sulgemiseks vajutage **— Sulge**.

---

## Kanali nime otsimine

Saate otsida kanali nime kanalite loendis.

Te otsite kanalit valitud kanalite rühmas. Saate sisestada osa kanali nimest või terve nime. Otsinguväli on tõstutundetu suurtähtede ja diakriitikutega suhtes.

Kanali otsimiseks tehke järgmist.

- 1 - Vajutage telekanali vaatamise ajal nuppu **≡ LIST**, et avada kanalite loend.
- 2 - Ükskõik millises rühmas vajutage nuppu **≡ OPTIONS** ja klõpsake **Otsi kanalit**.
- 3 - Sisestage tekst puldiklaviatuuriga ja klõpsake **Otsi**.
- 4 - Teler kuvab leitud kanalid.
- 5 - Uuesti otsimiseks vajutage värvinuppu **— Otsi uuesti**.

---

## Kanali suvandid

---

### Suvandite avamine

Saate kanali vaatamise ajal seadistada mõningaid suvandeid.

Olenevalt vaadatava kanali tüübist (analoog- või digikanal) või teleri sätetest on saadaval mitmeid suvandeid.

### Avage suvandite menüü

Vajutage kanali vaatamise ajal nuppu **≡ OPTIONS**.

---

### Videovalik

Digitelekanalid võivad edastada mitmeid videosignaale (mitmekanalilist saadet), erinevaid kaameranurki või vaatepunkte või mitut saadet samal kanalil. Kui sellised kanalid on saadaval, kuvab teler selle kohta teate.

---

### Kaksikrežiim I-II

Kui helisignaaliga edastatakse kahte keelt, juhul kui ühte või mõlemat pole nimetatud, on see suvand saadaval.

---

### Liides Common Interface

Kui CAM-liidese kaudu on juurdepääs ettemaksuga tasutavale tasulisele sisule, võite selle suvandi abil seadistada operaatori sätteid.

---

### Kanali teave

Valige **Kanali teave**, et vaadata tehnilist teavet kanali (kas tegemist on analoog- või digikanaliga) või vaatamiseks kasutatava ühendatud seadme kohta.

---

### Mono/stereo

Heli mono- või stereoheli peale lülitamiseks valige **Mono/Stereo**.

---

### Muud suvandid

#### Kasutushõlbustus

Kasutushõlbustuse sisselülitamisel on teler valmis kasutamiseks kurtide, vaekuuljate, pimedate või vaegnägijate poolt. Lisateabe saamiseks vajutage värvinuppu **— Võtmesõnad** ja valige **Kasutushõlbustus**.

#### Subtiitrid

Selle suvandiga saab subtiitrid **sisse** või **välja** lülitada. Valige **Sees vaigistuse ajal**, et näidata subtiitrid vaid siis, kui heli on

vaigistatud nupuga .

## Subtiitri keel

Digisaadet vaadates võite valida ajutiselt mõne saadaoleva subtiitri keele, kui ükski teie eelistatud keeltest pole saadaval. Lisateabe saamiseks vajutage nuppu  **Võtmesõnad** ja valige **Subtiitrid**.

## Heli keeled

Digisaadet vaadates võite valida ajutiselt mõne saadaoleva helikeele, kui ükski teie eelistatud keeltest pole saadaval. Lisateabe saamiseks vajutage nuppu  **Võtmesõnad** ja valige **Heli keeled**.

## HbbTV sellel kanalil

Võite blokeerida HbbTV lehed HbbTV funktsiooniga kanalist. Lisateabe saamiseks vajutage nuppu  **Võtmesõnad** ja valige **HbbTV**.

## MHP-rakendused

MHP-rakenduste lubamine või keelamine  
Lisateabe saamiseks vajutage nuppu  **Võtmesõnad** ja valige **MHP**.



---

## Pildivorming

### Soodne

Kui pilt ei täida tervet ekraani, kui üla- või allsosa või mõlemale küljele ilmuvad mustad ribad, võite pilti seadistada, et see täidaks terve ekraani.

Ühe terve ekraani täitmiseks mõeldud põhiseade valimiseks tehke järgmist.

- 1 - Vajutage nuppu  (pildivorming).
- 2 - Klõpsake **Täida ekraan** või **Mahuta ekraanile**.
- 3 - Vajaduse korral vajutage menüü sulgemiseks korduvalt nuppu  **BACK**.
  - **Täida ekraan** - pilti suurendatakse automaatselt nii, et see täidab kogu ekraani. Pilti moonutatakse minimaalselt ja subtiitrid jäävad nähtavaks. See ei sobi arvutisisendi kasutamisel. Mõne äärmiselt erineva pildivormingu puhul võivad mustad ribad endiselt nähtaval olla.
  - **Mahuta ekraanile** - pilti suunitakse ekraani täitmiseks automaatselt ilma moonutusega. Mustad ribad võivad jääda nähtavale. See ei sobi arvutisisendi kasutamisel.

---





### Täiustatud

Kui kahest põhiseadest ei piisa pildi soovikohaseks vormindamiseks, võite kasutada täpsemaid seadeid. Täpsemate seadete abil vormindate pilti ekraanil käsitsi.

Võite pilti suumida, venitada ja nihutada, kuni see näeb välja selline, nagu soovite – nt puuduvad subtiitrid või keritavad

tekstreklaamid. Kui vormindate pilti konkreetse allika – nt ühendatud mängukonsooli – jaoks, võite selle seade juurde naasta järgmisel mängukonsooli kasutuskorral. Teler salvestab iga ühenduse puhul tehtud viimase seadistuse.

Pildi käsitsi vormindamiseks tehke järgmist.

- 1 - Vajutage nuppu  (pildivorming).
- 2 - Vajutage nuppu  **Täpsem**, kui esmalt avanevad **põhilised** seaded.
- 3 - Pildi reguleerimiseks kasutage suvandeid **Nihuta**, **Suumi** või **Venita**. Eelnevalt salvestatud vormingule lülitamiseks võite ka klõpsata **Viimane seadistus**. Klõpsake **Võta tagasi**, et naasta pildisätte juurde, mis oli **Pildivormingu** avamisel.
- 4 - Teler salvestab teie seaded viimase seadistusena, kui vajutate nuppu  **põhiline** või vajutate menüü sulgemiseks  **Tagasi**.
  - **Nihuta** – klõpsake pildi nihutamiseks nooltel. Pilti saate nihutada üksnes siis, kui seda on suurendatud.
  - **Suumi** – klõpsake sissesuunimiseks nooltel.
  - **Venita** – klõpsake pildi vertikaalselt või horisontaalselt venitamiseks nooltel.
  - **Viimane seadistus** – klõpsake selle ühenduse (allika) jaoks tehtud viimasel seadistusel.
  - **Võta tagasi** – klõpsake naasmiseks pildivormingusse, millega alustasite.
  - **Algne** – kuvab sissetuleva pildi algse vormingu. See on 1:1 piksel-pikslis vormingus. Ekspertdirežim HD- ja arvutisisendi jaoks.

---

## Tekst / teletekst

### Teleteksti leheküljed



Telekanalite vaatamise ajal teksti/teleteksti avamiseks vajutage nuppu **TEXT**.  
Teleteksti sulgemiseks vajutage uuesti nuppu **TEXT**.

### Teleteksti lehekülje valimine

Lehekülje valimiseks tehke järgmist.

- 1 - Sisestage numbriklahvidega lehekülje number.
- 2 - Navigeerimiseks kasutage nooleklahve.
- 3 - Ekraani allosas värviliselt märgitud erifunktsioonide valimiseks vajutage värvinuppu.

### Teleteksti alamlehed

Teleteksti iga lehekülj võib sisaldada mitmeid alamlehti. Alamlehtede numbrid kuvatakse põhilehekülje numbri kõrval oleval ribal.  
Alamlehe valimiseks vajutage nuppe  või .

### T.O.P. teleteksti leheküljed

Mõned edastajad pakuvad T.O.P. teleteksti.  
T.O.P. teleteksti avamiseks teleteksti sees vajutage nuppu  **OPTIONS** ja valige **T.O.P. ülevaade**.

### Lemmikleheküljed

Teler teeb loendi kümnest viimati avatud teleteksti leheküljest. Te saate neid hõlpsalt uuesti avada Lemmiklehekülgede veerus.

1 - Lemmiklehekülgede veeru kuvamiseks valige teletekstis olles t am ekraani  ulemises vasakus nurgas.

2 - Lehek uljenumbri valimiseks vajutage nuppu ▼ (alla) v oi ▲ ( ules) ja lehek ulje avamiseks vajutage nuppu OK.

V oite loendi t uhjendada suvandi **Kustuta lemmiklehek uljed** abil.

### Teletekstist otsimine

Te saate valida s ona ja teletekstist selle s ona esinemiskohti otsida.

1 - Avage tekstileht ja vajutage nuppu OK.

2 - Valige nooleklahvidega s ona v oi number.

3 - N uud vajutage uuesti nuppu OK, et kohe selle s ona v oi numbrit j argmisele esinemiskohale liikuda.

4 - J argmisele esinemiskohale liikumiseks vajutage uuesti nuppu OK.

5 - Otsingu l opetamiseks vajutage nuppu ▲ ( ules) seni, kuni midagi ei ole enam valitud.

### Teletekst  uhendatud seadmest

M oned seadmed, mis v otavad vastu telekanaleid, v oivad pakkuda ka teleteksti.

Teleteksti avamiseks  uhendatud seadmest tehke j argmist.

1 - Vajutage **SOURCES** valige seade ja vajutage nuppu OK.

2 - Vajutage seadmes kanali vaatamise ajal nuppu **OPTIONS**, valige suvand **Kuva seadme nupud**, seej areil valige nupp **OK** ja vajutage nuppu OK.

3 - Seadme nuppude peitmiseks vajutage nuppu **BACK**.

4 - Teleteksti sulgemiseks vajutage uuesti nuppu **BACK**.

### Digitekst (ainult Suurbritannia)

M oned digisaadete edastajad pakuvad oma digiteleviisiooni kanalitel p usivalt digiteksti v oi interaktiivset TV-d. See sisaldab tavalist teleteksti, mille puhul saab numbri-, v arvi- ja nooleklahvide abil teha valikuid ja navigeerida.

Digiteksti sulgemiseks vajutage nuppu **BACK**.

### Teleteksti valikud

Tekstis/teletekstis vajutage **OPTIONS**, et valida j argmist.

#### • Lehek ulje fikseerimine

Alamlehtede automaatse keeramise seiskamiseks.

#### • Kaheosaline ekraan / t aisekraan

Telekanali ja -teksti k orvuti kuvamiseks.

#### • T.O.P.  ulevaade

T.O.P.-teleteksti avamiseks.

#### • Suurendamine

Teleteksti suurendamiseks, et seda oleks mugavam lugeda.

#### • N ahtavale toomine

Lehel oleva varjatud teabe n ahtavale toomiseks.

#### • Ts uklilised alamlehed

Alamlehtede ts uklisse viimiseks, kui need on saadaval.

#### • Keel

Teletekstis kasutatavate t ahem arkide r uhma  igesti kuvamiseks.

#### • Teletekst 2.5

Teleteksti 2.5 aktiveerimiseks, et pakkuda rohkem v arve ja paremat graafikat.

### Teleteksti seadistamine

#### Teleteksti keel

M onede digiteleviisiooni edastajate puhul saab valida mitme teleteksti keele vahel.

Esmase ja teisese teleteksti keele m aaramiseks tehke j argmist.

1 - Vajutage nuppu **OK** ja seej areil nuppu ◀ (vasakule)

#### Seadistamine.

2 - Kl opsake ** lds atted** > **Keeled** ja seej areil **Esmane teletekst** v oi **Teisene teletekst**.

3 - Kl opsake teleteksti eelistatud keeltele.

4 - Vajaduse korral vajutage men u sulkemiseks korduvalt nuppu **BACK**.

#### Teletekst 2.5

Teletekst 2.5 pakub rohkem v arve ja paremat graafikat. Teletekst 2.5 aktiveeritakse tavalise tehases attena.

Teleteksti 2.5 v aljal ulitamiseks tehke j argmist.

1 - Vajutage **TEXT**.

2 - Ekraanil avatud teksti/teleteksti korral vajutage **OPTIONS**.

3 - Kl opsake **Tekst 2.5** > **V aljas**.

4 - Vajaduse korral vajutage men u sulkemiseks korduvalt nuppu **BACK**.

### Subtiitrid ja keeled

#### Subtiitrid

#### Sissel ulitamine

Subtiitrite sissel ulitamiseks vajutage **SUBTIITER**.

V oite subtiitrid **sisse, v alja** v oi **vaigistamise ajal sisse** l ulitada.

V oi subtiitrite automaatseks kuvamiseks siis, kui saade pole teie keeles (teleris valitud keeles), valige **Automaatne**. Selle valiku korral n aadatakse subtiitreid ka siis, kui te heli vaigistate.

#### Keeles atted

Digikanalite saated v oivad olla saadaval mitmes keeles subtiitritega. V oite m aarata eelistatud esmase v oi teisese subtiitrite keele. Kui subtiitrid on nendes keeltes olemas, siis kuvab teler valitud subtiitreid.

Kui eelistatud keeltes subtiitreid pole, v oite valida m ones muus keeles subtiitri.

Esmase ja teisese subtiitrite keele m aaramiseks tehke j argmist.

1 - Vajutage nuppu **OK** ja seej areil nuppu ◀ (vasakule)

#### Seadistamine.

2 - Kl opsake ** lds atted** ja seej areil **Keeled** > **Esmased subtiitrid** v oi **Teisesed subtiitrid**.

3 - Kl opsake soovitud keelele.

4 - Vajaduse korral vajutage men u sulkemiseks korduvalt nuppu **BACK**.

Kui teie eelistatud keeltes subtiitreid pole, tehke subtiitrite keele valimiseks järgmist.

1 - Vajutage nuppu  **OPTIONS**.

2 - Klõpsake **Subtiitri keel** ja seejärel keelele, mida soovite ajutiselt kasutada.

---

### Teletekstist tulevad subtiitrid

Kui olete valinud analoogkanali, peate subtiitrid tegema iga kanali jaoks käsitsi kättesaadavaks.

1 - Lülitage kanalile ja vajutage teleteksti kuvamiseks nuppu **TEXT**.

2 - Sisestage subtiitrite leheküljenumber, tavaliselt **888**.

3 - Vajutage teleteksti sulgemiseks uuesti nuppu **TEXT**.

Kui valite seda analoogkanalit vaadates menüü Subtiitrid suvandi **Sees**, siis esitatakse subtiitreid, kui need on saadaval.

Selleks, et saada teada, kas tegemist on analoog- või digikanaliga, lülitage kanalile ja avage alammenüü **Kanali teave** menüüs  **OPTIONS**.

---

### Heli keeled

#### Keelesätted

Digitaalsete telekanalite saateid võidakse edastada mitmes keeles heliga. Võite määrata eelistatud esmase või teisese keele. Kui nendes keeltes heli on saadaval, lülitub teler emmale-kummale keelele.

Kui eelistatud keeltes heli pole, võite valida mõnes muus keeles heli.

Esmase ja teisese helikeele määramiseks tehke järgmist.

1 - Vajutage nuppu  ja seejärel nuppu ◀ (vasakule)

**Seadistamine.**

2 - Klõpsake **Üldsätted** ja seejärel **Keeled** > **Esmane heli** või **Teisene heli**.

3 - Klõpsake soovitud keelele.

4 - Vajaduse korral vajutage menüü sulgemiseks korduvalt nuppu  **BACK**.

Kui ükski eelistatud helikeeltest pole saadaval, tehke helikeele valimiseks järgmist.

1 - Vajutage nuppu  **OPTIONS**.

2 - Klõpsake **Helikeelel** ja seejärel helikeelele, mida soovite ajutiselt kasutada.

---

### Originaalkeel

Kui digikanal edastab ka saate või filmi algset keelt, võite seada teleri automaatselt sellele keelele lülituma.

Automaatselt algele keelele lülitumiseks tehke järgmist.

1 - Vajutage nuppu  ja seejärel nuppu ◀ (vasakule)

**Seadistamine.**

2 - Klõpsake **Üldsätted** ja seejärel **Keeled** > **Algne keel**.

3 - Klõpsake **Sees**, kui soovite vaadata dubleeritud tekstiga filmi algses keeles.

4 - Vajaduse korral vajutage menüü sulgemiseks korduvalt nuppu  **BACK**.

---

### Menüü keel

Teleri menüüde ja sõnumite keele muutmiseks tehke järgmist.

1 - Vajutage nuppu  ja seejärel nuppu ◀ (vasakule)

**Seadistamine.**

2 - Klõpsake **Üldsätted** ja seejärel **Keel** > **Menüü keel**.

3 - Klõpsake soovitud keelele.

4 - Vajaduse korral vajutage menüü sulgemiseks korduvalt nuppu  **BACK**.

---

## Interaktiivne TV

### Teave iTV kohta

Interaktiivse TV korral kombineeritakse mõnedes digiülekanetes tavapärasest teleprogrammi info- või meelelahutuslehtedega. Mõnel lehel võite saatele reageerida või osaleda hääletuses, võrgus osta või maksta tellitava filmiprogrammi eest.

### HbbTV, MHEG, . . .

Edastajad kasutavad erinevaid interaktiivse TV süsteeme: HbbTV (Hybrid Broadcast Broadband TV) või iTV (Interactive TV – MHEG). Interaktiivset TV-d nimetatakse mõnikord digitaalseks tekstiks või punaseks nupuks, kuid iga süsteem on erinev.

Lisateavet saate edastaja veebilehelt.

---

### Mida vajate?

Interaktiivset TV-d pakutakse ainult digiteleviiooni kanalitel. Kõigi interaktiivse TV eeliste kasutamiseks vajate telerile kiiret (lairiba-) internetiühendust.

### HbbTV (Hybrid Broadcast Broadband TV)

Kui telekanal pakub HbbTV lehti, peate nende lehtede vaatamiseks HbbTV teleri sätetes kõigepealt sisse lülitama.

1 - Vajutage nuppu  ja seejärel nuppu ◀ (vasakule)

**Seadistamine.**

2 - Klõpsake **Teleri sätted** ja seejärel **HbbTV**.

3 - Klõpsake **Sees**.

4 - Vajaduse korral vajutage menüü sulgemiseks korduvalt nuppu  **BACK**.

Kui te soovite konkreetset kanalil vältida juurdepääsu HbbTV lehtedele, saate blokeerida HbbTV lehed üksnes selle kanali jaoks.

1 - Valige kanal, mille puhul soovite HbbTV lehed blokeerida.

- 2 - Vajutage  **OPTIONS** ja klõpsake **HbbTV sellel kanalil**.
- 3 - Klõpsake **Väljas**.

---



## iTV kasutamine

### iTV lehtede avamine

Enamik kanaleid, mis pakuvad HbbTV-d või iTV-d, lasevad oma interaktiivse programmi avamiseks vajutada värvinuppu  (punane) või nuppu **OK**.

### iTV lehtedel liikumine

iTV lehtedel saate liikuda noole-, värvi- ja numbriklahvide ning nupu  **BACK** abil.

iTV lehtedel filmide vaatamiseks saate kasutada nuppe  (Esita),  (Seiska) ja  (Peata).

### Digitekst (ainult Suurbritannia)

Digiteksti avamiseks vajutage nuppu **TEXT**. Sulgemiseks vajutage nuppu  **BACK**.

### iTV lehtede sulgemine

Enamik iTV lehti annab teada, millist nuppu sulgemiseks kasutada. iTV lehe sulguma sundimiseks lülitage järgmisele telekanalile ja vajutage nuppu  **BACK**.

---

13.2

## Telekava

### Mida vajate?

Telekavast võite vaadata teie kanalitel esitatavaid praeguseid ja tulevasei telesaateid. Olenevalt telekava teabe päritolust kuvatakse kas analoog- ja digikanalite teavet või ainult digikanalite teavet. Kõigi kanalite kohta pole telekava teavet saadaval.

Teler suudab koguda telekava teavet telerisse alla laetud kanalite kohta. Teler ei suuda koguda telekava teavet digitaalse vastuvõtja või dekodeeriga vaadatavate kanalite kohta.

---

### Telekava andmed

Telekava saab teavet (andmeid) edastajalt või Internetist. Mõnes piirkonnas ja mõnede kanalite puhul ei pruugi telekava teavet saadaval olla. Teler saab koguda telekava teavet telerisse alla laetud kanalite kohta. Teler ei suuda koguda telekava teavet digitaalse vastuvõtjaga või dekodeeriga vaadatavate kanalite kohta.



Teleris on teabeks määratud **Telekanalist**.

Kui telekava teave pärineb Internetist, võib telekavas olla peale digikanalite ka analoogkanalite teavet. Telekava menüüs kuvatakse ka väike aken praegu vaadatava kanaliga.

### Interneti kaudu

Kui teleril on internetiühendus, võite seada teleri telekava teavet Internetist vastu võtma.

Telekava teabe hankimise seadistamiseks tehke järgmist.

1 - Vajutage nuppu  ja seejärel nuppu  (vasakule) **Seadistamine**.

2 - Klõpsake **Üldsätted** > **Telekava** ja seejärel **Internetist**.

3 - Vajaduse korral vajutage menüü sulgemiseks korduvalt nuppu  **BACK**.

### Puuduvad salvestised

Kui tundub, et osad salvestised on salvestiste loendist kadunud, võib telekava teave (andmed) olla muutunud. Salvestised, mis on tehtud sättega **Telekanalist**, muutuvad loendis nähtamatuks, kui muudate sätteks **Internetist** või vastupidi. Teler võis lülitada sättele **Internetist** automaatselt.

Salvestiste loendis kättesaadavaks tegemiseks lülitage sättele, mis oli valitud salvestiste tegemise ajal.

---

## Telekava kasutamine

### Avage Telekava

Telekava avamiseks vajutage nuppu  **TV GUIDE**.

Sulgemiseks vajutage uuesti nuppu  **TV GUIDE**.

Telekava esmakordsel avamisel skannib teler kõigist telekanalitest saadete teavet. Selleks võib kuluda mitu minutit. Telekava andmed salvestatakse telerisse.

---

### Saate valimine

#### Saatele lülitumine

Telekavast võite lülitada mõnele praegu näidatavale saatele.

Saate valimiseks klõpsake selle nimel.

Samal päeval esitatavate hilisemate saadete vaatamiseks liikuge navigatsiooninuppudega paremale.

Saatele (kanalile) lülitumiseks valige saade ja vajutage nuppu **OK**.



#### Saate üksikasjade vaatamine

Valitud saate üksikasjade vaatamiseks vajutage nuppu  **INFO**.

---

### Päeva muutmise

Telekavas võidakse näidata ka järgmiste päevade kava (kuni 8 päeva).

Kui telekava teave pärineb internetist, võite vajutada  ühe järgmise päeva kava vaatamiseks. Eelmisele päevale naasmiseks vajutage  -.

Võite ka vajutada värvinuppu  **Päev** ja valida soovitud päeva.

---

## Meeldetuletuse seadmine

Võite seada ekraanil teatena kuvatavaid meeldetuletusi saate alguse kohta.

Meeldetuletuse seadmiseks valige telekavast saade ja vajutage värvinuppu **— Sea meeldetuletus**. Saade tähistatakse kellaga .

Meeldetuletuse tühistamiseks vajutage nuppu **— Kustuta meeldetuletus**.

Määratud meeldetuletuste loendi vaatamiseks vajutage nuppu  **OPTIONS** ja klõpsake suvandil **Kõik meeldetuletused**.

---

## Otsing žanri järgi

Kui teave on saadaval, võite otsida telekavas olevaid saateid žanri alusel, nt filme, spordisaateid.

Saadete otsimiseks žanri alusel vajutage nuppu  **OPTIONS** ja klõpsake suvandil **Otsi žanri järgi**.

Valige žanr ja vajutage nuppu **OK**. Kuvatakse leitud saadete loend.

---

## Salvestised

Telekavast saate kohe salvestada või ajastada saate salvestamise. Salvestiste salvestamiseks ühendage USB-kõvaketas teleriga.

Salvestamise kohta lisateabe saamiseks vajutage värvinuppu **— Võtmesõnad** ja valige **Salvestamine**.



# Allikad

## 14.1

### Seadmele lülitumine

Allikate loendis saate lülituda ühendatud seadmele ja vaadata selle saadet.

Ühendatud seadmele lülitumiseks tehke järgmist.

- 1 - Allikamenüü avamiseks vajutage nuppu  **SOURCES**.
- 2 - Klõpsake ühendatud seadme ikoonil. Teler kuvab seadme saate.
- 3 - Teleri vaatamiseks vajutage nuppu  **BACK**.

Allikamenüü sulgemiseks ilma seadmele lülitumata vajutage uuesti nuppu  **SOURCES**.

## 14.2

### Seadme tuvastamine

Uue seadme teleriga ühendamisel tuvastatakse seade ja te saate määrata seadme tüübi uue seadme ikooniks. Kui ühendate HDMI CEC-iga seadme, hangib seade oma ikooni automaatselt.

Kui soovite ühendatud seadmele määratud ikooni muuta, vajutage värvinuppu  **Muuda tüüpi** ja valige ühendatud seadmele vastav seadme tüüp.

Kui nimi ei vasta seadmele või soovite anda seadmele teatud nime, vajutage nuppu  **Muuda nime**. Sisestage kaugjuhtimispuldi klaviatuuri abil uus nimi.

Sobiva seadmetüübi valimine lihtsustab seadme kasutamist. Seadme tüübiga määratakse pildi- ja heliseaded, eraldusvõime, erisätted või asukoht menüüs Allikad.

Kui teleriga ühendatakse uus seade, tekib menüü Allikad ette seadme ikoon.

#### Algne nimi ja ikoon

Seadme ikooni algse nime ja tüübi taastamiseks vajutage nuppu  **OPTIONS** ja klõpsake suvandil **Algne nimi ja ikoon**.

#### Ühenduste skannimine

Kõigi teleri ühenduste skannimiseks ja menüü Allikad värskendamiseks vajutage nuppu  **OPTIONS** ja klõpsake suvandil **Otsi ühendusi**.

## 14.3

### Kõik ühe vajutusega

Plaadimängijale saate kaugjuhtimispuldi abil lülituda ka ooterežiimil olevast telerist.

#### Play

Et käivitada plaadimängija ja teler ooterežiimilt ning alustada kohe plaadi esitamist, vajutage teleri kaugjuhtimispuldi nuppu  (Esita). Seade peab olema ühendatud HDMI-kaabliga ja nii teleri kui ka seadme HDMI CEC funktsioon peab olema sisse lülitatud.

# 3D

## Mida vajate?

See on Aktiiv 3D teler. Sellel teleril võite vaadata 3D-saateid ja -filme täis-HD eraldusvõimega.

3D-pildi vaatamiseks tehke järgmist:

- valige telekanal, mis edastab saateid 3D-vormingus;
- laenutage võrguvideokauplusest 3D-vormingus filmi;
- esitage 3D Blu-ray-plaadilt, USB-seadmest või arvutist 3D-vormingus filmi.

Selles teleris 3D-pildi vaatamiseks vajate ühte nendest Philips Aktiiv 3D aktiivkatikuga prillidest:

- PTA507
- PTA508
- PTA509
- PTA517
- PTA518
- PTA519

Kõik tüübid on lisavarustuses. Teiste tootjate aktiivsed 3D-prillid ei pruugi olla toetatud.

## 3D-prillid

### PTA509

#### Ülevaade

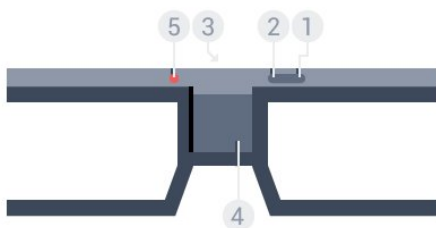

- 1 - , sisse-/väljalülituslülit.
- 2 - **Mängija 1/2**, 1. või 2. mängija valimine.
- 3 - Vastuvõtja lääts
- 4 - Akupes
- 5 - LED-tuli

3D-prillide lahtipakkimisel eemaldage akupesast ka väike plastkile.

#### Sisse- ja väljalülitamine

3D-prillide sisselülitamiseks vajutage nuppu .

Prillidel kulub teleri 3D-signaali saatjaga kohandamiseks mõni sekund. Esimesel kasutamisel võib selleks kuluda kuni 15 sekundit.

#### Aku laetuse tase

3D-prillide sisselülitamisel saate vaadata aku laetuse taset.

- Kui LED-tuli vilgub oranžilt, saate prille kasutada vähemalt 2 tundi, kuid mitte üle 4 tunni.
- Kui LED-tuli vilgub oranžilt, saate prille kasutada vähemalt 2, kuid vähem kui 4 tundi.
- Kui LED-tuli vilgub punaselt, on aku peaaegu tühi ja 3D vaatamisega on vähem kui 2 tundi.

#### Väljalülitamine

3D-prillide väljalülitamiseks vajutage nuppu . LED-tuli vilgub 4 korda punaselt. Kui 3D-prillid ei võta 3D-signaali vastu 2 minuti jooksul, lülituvad prillid automaatselt välja.

#### 3D-saatja

Kontrollige, et prillide keskel olev vastuvõtja lääts saab 3D-signaali vastu võtta. Eemaldage ka teleri 3D-saatja läheduses olevad esemed.

- 1 - Teleri 3D-saatja
- 2 - 3D-prillide 3D-vastuvõtja

#### Jaotatud ekraaniga mängimine

Nende prillide abil saab mängida jaotatud ekraaniga mängu – kaks mängijat vaatavad sama telerit, kuid näevad mängu ajal erinevat ekraanikuva.

Prillide seadmiseks 1. või 2. mängija ekraanikuvale lülitage prillid sisse ja seejärel vajutage **mängija 1/2** nuppu.

- Kui LED-tuli on oranž ja põleb 2 sekundit, on prillid seadistatud 1. mängijale.
- Kui LED-tuli on oranž ja vilgub, on prillid seadistatud 2. mängijale.

Lisateabe saamiseks vajutage värvinuppu  **Võtmesõnad** ja valige **Jaotatud ekraaniga mängimine**.

#### Patareide vahetamine

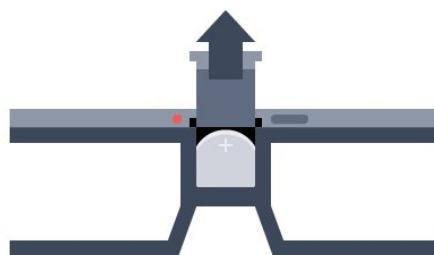

Patarei vahetamiseks vajutage väikest nuppu akukaanel ja libistage kaas lahti. Vahetage patarei välja: tüüp CR2032 (3 V). Veenduge, et aku plusspool (+) on nähtav. Pange kaas tagasi ja libistage seda allapoole, kuni see klõpsuga kinnitub.

### Hoiatus

Aku valel asendamisel tekib plahvatusoht. Selle vältimiseks asendage aku sama tüüpi akuga.

### Oht

- Ärge neelake patareid alla. Keemilise põletuse oht!
- See toode sisaldab münt-/nööppatareid. Selle allaneelamine võib põhjustada tõsiseid sisemisi põletushaavu vaid kahe tunni jooksul ja see võib lõppeda surmaga.
- Hoidke uued ja kasutatud patareid väljaspool laste käeulatus.
- Kui akupesa ei sulgu turvaliselt, lõpetage toote kasutamine ja hoidke see väljaspool laste käeulatus.
- Kui teil tekib patarei allaneelamise või kehasse sattumise kahtlus, pöörduge viivitamatult arsti poole.

## PTA519

### Ülevaade

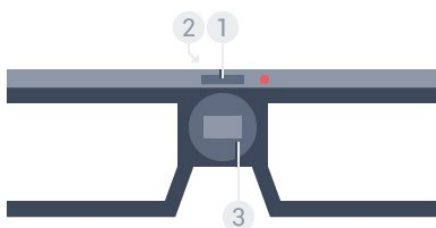

- 1 - Sisse-/väljalülituslülit - 1. või 2. mängija valimine
- 2 - Vastuvõtja lääts
- 3 - Akupesa

3D-prillide lahtipakkimisel eemaldage akupesast ka väike plastkile.

### Sisse- ja väljalülitamine

3D-prillide sisselülitamiseks vajutage nuppu .

Prillidel kulub teleri 3D-signaali saatjaga kohandamiseks mõni sekund. Esimesel kasutamisel võib selleks kuluda kuni 15 sekundit.

### Aku laetuse tase

3D-prillide sisselülitamisel saate vaadata aku laetuse taset.

- Kui LED-tuli vilgub oranžilt, saate prille kasutada vähemalt 2 tundi, kuid mitte üle 4 tunni.
- Kui LED-tuli vilgub oranžilt, saate prille kasutada vähem kui 4 tundi.
- Kui LED-tuli vilgub punaselt, on aku peaaegu tühi ja 3D vaatamisaega on vähem kui 2 tundi.

### Väljalülitamine

3D-prillide väljalülitamiseks vajutage kahe sekundi jooksul nuppu . LED-tuli vilgub 4 korda punaselt. Kui 3D-prillid ei võta 3D-signaali vastu 2 minuti jooksul, lülituvad prillid automaatselt välja.

### 3D-saatja

Kontrollige, et prillide keskel olev vastuvõtja lääts saab 3D-signaali vastu võtta. Eemaldage ka teleri 3D-saatja läheduses olevad esemed.

- 1 - Teleri 3D-saatja
- 2 - 3D-prillide 3D-vastuvõtja

### Jaotatud ekraaniga mängimine

Nende prillide abil saab mängida jaotatud ekraaniga mängu – kaks mängijat vaatavad sama telerit, kuid näevad mängu ajal erinevat ekraanikuva.

Prillide seadmiseks 1. või 2. mängija ekraanikuvale lülitage prillid sisse ja seejärel vajutage uuesti nuppu 1. või 2. mängija valimiseks.

- Kui LED-tuli on roheline ja põleb pidevalt 1,5 sekundit, on prillid seadistatud 1. mängijale.
- Kui LED-tuli on roheline ja vilgub, on prillid seadistatud 2. mängijale.

Lisateabe saamiseks vajutage värvinuppu  **Võtmesõnad** ja valige **Jaotatud ekraaniga mängimine**.

### Patareide vahetamine

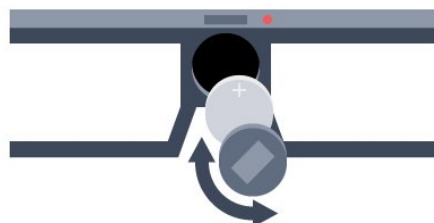

Patarei vahetamiseks keerake väikest kaant vasakule, et avada akupesa. Vahetage patarei välja: tüüp CR2032 (3V). Veenduge, et patarei plusspool (+) on nähtav. Asetage kaas oma kohale ja keerake seda sulgemiseks paremale.

### Hoiatus

Aku valel asendamisel tekib plahvatusoht. Selle vältimiseks asendage aku sama tüüpi akuga.

### Oht

- Ärge neelake patareid alla. Keemilise põletuse oht!
- See toode sisaldab münt-/nööppatareid. Selle allaneelamine võib põhjustada tõsiseid sisemisi põletushaavu vaid kahe tunni jooksul ja see võib lõppeda surmaga.
- Hoidke uued ja kasutatud patareid väljaspool laste käeulatus.
- Kui akupesa ei sulgu turvaliselt, lõpetage toote kasutamine ja

hoidke see väljaspool laste käeulatust.

- Kui teil tekib patarei allaneelamise või kehasse sattumise kahtlus, pöörduge viivitamatult arsti poole.

---

15.3

## 3D-vaatamine

---

### 3D-pildi vaatamise alustamine

Kui teler lülitub 3D-le või kui kuvatakse teade, et 3D on saadaval, pange ette oma 3D-prillid.

Kui teler ei suuda 3D-signaali tuvastada (3D-signaali märgis puudub), näidatakse 3D-saadet ekraanil topeltpildina. Te peate 3D käsitsi sisse lülitama.

3D käsitsi sisselülitamiseks tehke järgmist.

1 - Vajutage **3D** **3D**.

2 - Õige 3D-pildi saamiseks klõpsake sobival sättel. Võite valida **Kõrvuti**, **Kõrvuti**, **ümberpööratud**, **Ülevalt alla** ja **Ülevalt alla**, **ümberpööratud**.

3D-pildi vaatamise lõpetamiseks tehke järgmist.

1 - Vajutage **3D** **3D**.

2 - Klõpsake **2D**.

3D-sisu kuvatakse 2D formaadis ka siis, kui vahetate kanalit või ühendatud seadet.

---

## Automaatne lülitumine

Kui teler tuvastab esimest korda 3D-signaali, saate seadistada, kuidas soovite 3D-funktsiooni hiljem käivitada. Seda seadistust saate hiljem menüüs Seadistamine muuta.

- 3D-le automaatselt lülitumiseks valige **Automaatne**.
- Esmalt teavitamiseks valige **Ainult teade**.
- Mitte kunagi 3D-le lülitumiseks valige **Mitte kunagi**.

Selle seadistuse muutmiseks tehke järgmist.

1 - Vajutage nuppu **⚙** ja seejärel

nuppu **◀** (vasakule) **Seadistamine**.

2 - Klõpsake **3D** > **Lülituge 3D-le** ja klõpsake suvandil

**Automaatne**, **Ainult teade** või **Mitte kunagi**.

3 - Vajaduse korral vajutage menüü sulgemiseks korduvalt nuppu **↩** **BACK**.

---

## 3D loomine 2D-st

2D-pildi 3D-pildiks teisendamise abil saate vaadata 3D-pilti kogu aeg. Teler loob tehiskult 3D-pildi 2D-signaalist.

2D-signaalist 3D-pildi vaatamiseks tehke järgmist.

1 - Vajutage **3D** **3D**.

2 - Klõpsake suvandil **2D-pildi teisendamine 3D-pildiks**. Pange

ette 3D-prillid.

Väljalülitamiseks tehke järgmist.

1 - Vajutage **3D** **3D**.

2 - Klõpsake suvandil **2D**.

---

15.4

## Optimaalne 3D-vaatamine

Parima 3D-vaatamisemuse saamiseks soovitame järgmist.

- istuda teleriekraani kõrgusest vähemalt kolm korda kaugemal, kuid mitte kaugemal kui 6 meetrit.
- vältige fluorestsentsvalgust (nagu termoluminestsentne valgus või teatud energiasäästlikud lambipimid, mis töötavad madalal sagedusel) ja otsest päikesevalgust, mis võivad teie 3D-kogemust mõjutada.

---

15.5

## 3D-prillide hooldamine

- Ärge kasutage alkoholi, lahusteid või pindaktiivseid aineid sisaldavaid puhastuskemikaale ega vaha, benseeni, vedeldit, sääsetõrjevahendit või määrdaineid. Nende kemikaalide kasutamine võib põhjustada värvimuutust või pragunemist.
- Ärge laske 3D-prillidel otsese päikesevalguse, kuumuse, tule või veega kokku puutuda. See võib põhjustada toote rikkeid või tulekahju.
- Ärge pillake 3D-prille maha ega painutage ja väänake neid.
- Kasutage prilliläätsede puhastamiseks puhast pehmet lappi (mikrokiust või puuvillasest flanellist), et vältida nende kriimustamist. Ärge pritsige puhastusvahendit otse 3D-prillidele, sest see võib kahjustada prillide elektroonikadetaile (aktiivkatikuga 3D-prillide puhul).
- Ärge kasutage alkoholi, lahusteid või pindaktiivseid aineid sisaldavaid puhastuskemikaale ega vaha, benseeni, vedeldit, sääsetõrjevahendit või määrdaineid. Nende kemikaalide kasutamine võib põhjustada värvimuutust või pragunemist.
- Ärge laske 3D-prillidel otsese päikesevalguse, kuumuse, tule või veega kokku puutuda. See võib põhjustada toote rikkeid või tulekahju.
- Ärge pillake 3D-prille maha ega painutage ja väänake neid.

---

15.6

## Terviseohu hoiatus

- 3D ei ole soovitatav noorematele kui kuueaastastele lastele.
- Kui teil või teie perekonnas on esinenud epilepsiat või ülitundlikkust valguse suhtes, pidage enne vilkuvate valgusallikate ja kiirete stseenide vaatamist või 3D-funktsiooni kasutamist nõu arstiga.
- Kui tunnete ebamugavust, lõpetage 3D-pildi vaatamine ja ärge tehke midagi, mis võib olla ohtlik (nt auto juhtimine), kui sümptomid pole kadunud. Kui sümptomid ei kao, pidage enne

3D-pildi vaatamist nõu arstiga.

- Ebamugavustunde, nt peapöörituse, peavalu või orientatsioonikaotuse vältimiseks soovitame 3D-pilti pikema aja jooksul mitte vaadata.
- Ärge kasutage 3D-prille millekski muuks kui 3D-teleri vaatamiseks.
- Kui kannate tavaliselt prille või kontaktläätsesid, kasutage 3D-prille nendega koos.
- Ärge jätke 3D-prille väikeste laste käeulatusse, sest nad võivad väikesed osad või aku alla neelata.
- Lapsevanemad peavad 3D-vaatamise ajal oma lapsi jälgima ja veenduma, et lastel ei esine ühtegi eespool mainitud vaevust. 3D-vaatamine ei ole soovitatav alla 6-aastastele lastele, kuna nende nägemissüsteem ei ole veel täielikult välja arenenud.
- Vältige 3D-prillide kasutamist silmapõletiku või teiste kokkupuutel levivate haiguste korral (nt konjunktiviit, täid jne). Võite 3D-prille taas kasutama hakata, kui haigus on täielikult kadunud.

---

# Multi View





---

## 16.1

## Multi View avamine

Multi View abil saate vaadata korraga kahte erinevat kanalit. Üht kanalit täisekraanil ja teist väikeses ekraanis üleval paremal nurgas. Väikesel ekraanil puudub heli. Multi View on saadaval üksnes digikanalite puhul.

Multi View avamiseks tehke järgmist.

- 1 - Lülitage telerile, vajutage nuppu  **SOURCES** ja klõpsake **antenn-TV**, **kaabel-TV** või **satelliit-TV** ja valige kanal.
- 2 - Vajutage nuppu  **MULTI VIEW**. Kui Multi View on saadaval, on Multi View ikoon esile tõstetud.
- 3 - Sama kanaliga väikese ekraani avamiseks klõpsake nuppu  Multi View.
- 4 - Kanali lülitamiseks suurele ekraanile vajutage nuppu  **+** või  **-**.

Kui kasutate kanalite dekodeerimiseks ühte CAM-moodulit või kahte erinevate vaatamisõigustega CAM-moodulit, ei pruugi mõned kanalikombinatsioonid saadaval olla. Satelliitkanalite vaatamiseks mitmikkuva abil peate satelliitkanalid paigaldama kahe tuuneri jaoks (kaks tuunerit).

Multi View sulgemiseks tehke järgmist.

- 1 - Vajutage nuppu  **MULTI VIEW**.
- 2 - Klõpsake  **Multi View**.

## 16.2

---

## Ekraanide vahetamine

Te saate kanaleid vahetada suurelt ekraanilt väikesele ekraanile ja vastupidi.

Kanalite vahetamiseks tehke järgmist.

- 1 - Vajutage  **Multi View**.
- 2 - Klõpsake nuppu  **Vaheta**.

## 16.3

---

## Viimase rakenduse avamine

Multi View tegumiriba abil saate kähku avada uuesti viimati kasutatud rakenduse. Viimati kasutatud rakendused kuvatakse Multi View ikoonidest paremal. Tegumiribal kuvatakse kuus viimati kasutatud rakendust.

Viimati kasutatud rakenduse uuesti avamiseks tehke järgmist.

- 1 - Vajutage  **Multi View**.
- 2 - Rakenduse uuesti avamiseks klõpsake ühel rakenduse ikoonidest.

# Mängud

## 17.1

### Mida vajate?

Selles teleris saate mängida mängu järgmistest allikatest:

- ühendatud mängukonsool;
- rakenduste galerii telerirakenduste menüüs;
- Internet selles teleris;
- Google Play Store, sellesse telerisse allalaetud mängud.

Rakenduste galerii mängude, veebilehelt või Google Play Store'ist alla laetud mängude jaoks peab teleril olema kiire internetiühendus (lairibaühendus). Te vajate võrgumängude mängimiseks mängupulti.

Internetiühenduse loomise kohta lisateabe saamiseks vajutage värvinuppu **— Võtmesõnad** ja valige **Võrgu installimine**.



## 17.2

### Mänguseadistused

Enne konsooli, rakenduse või veebimängu mängimise alustamist määrake telerile parimad mängusätted. See tagab mängude mängimisel kiiruse ja täpsuse.

Kui mängukonsool lisatakse menüüsse Allikas (ühenduste loendisse) seadme tüübina **Mäng**, rakendatakse teleris automaatselt mängu jaoks parimad sätted. Kui teie mängukonsooli tüübiks on seatud **Mängija** ja seda kasutatakse enamasti plaadimängijana, siis jätkake seadme tüübiks **Mängija**.

Telerile parimate sätete käsitsi määramiseks tehke järgmist.

- 1 - Vajutage nuppu  ja klõpsake **Mäng**.
- 2 - Klõpsake Sees. Telerile määratakse parimad mängusätted.
- 3 - Vajaduse korral vajutage menüü sulgemiseks korduvalt nuppu  **BACK**.

Kui olete mängimise lõpetanud, ärge unustage seada säte tagasi väärtusele **Võljas**.

## 17.3

### Mängude mängimine

#### Mängukonsoolil

Teleris võite mängida mängu ühendatud mängukonsoolilt.

Mängu alustamiseks tehke järgmist.

- 1 - Lülitage mängukonsool sisse.
- 2 - Vajutage nuppu  **SOURCES** ja klõpsake mängukonsoolil või selle ühendusel.
- 3 - Alustage mängu.



4 - Lõpetamiseks vajutage nuppu  **HOME** ja valige mõni muu toiming.

Mängukonsooli ühendamise kohta lisateabe saamiseks vajutage nuppu **— Võtmesõnad** ja valige **Mängukonsool, ühendamine**.

#### Rakenduste lehelt

Teleris võite mängida rakenduste lehelt paigaldatud mängu.

Mängu alustamiseks tehke järgmist.



- 1 - Kodumenüü avamiseks vajutage nuppu  **HOME**.
- 2 - Klõpsake ülemisel ribal nuppu , et avada **Rakendused**.
- 3 - Rakenduste lehel klõpsake selle mängu rakendusel, mida soovite mängida.
- 4 - Mängimise alustamiseks klõpsake mänguikoonil. Kasutage mängimiseks mängupulti.
- 5 - Lõpetamiseks vajutage nuppu  **HOME** ja valige mõni muu toiming.

Internetiühenduse loomise kohta lisateabe saamiseks vajutage värvinuppu **— Võtmesõnad** ja valige **Võrk, ühendamine**.

#### Interneti kaudu

Teleris võite mängida mängu otse Internetis.

Mängu alustamiseks tehke järgmist.

- 1 - Kodumenüü avamiseks vajutage nuppu  **HOME**.
- 2 - Klõpsake ülemisel ribal nuppu , et avada **Rakendused**.
- 3 - Klõpsake rakenduste lehel internetibrauseril, nt **Google Chrome**'il.
- 4 - Minge Internetis veebisaidile, mis pakub mängude veebis mängimise võimalust.
- 5 - Mängimise alustamiseks klõpsake mänguikoonil. Kasutage mängimiseks mängupulti.
- 6 - Lõpetamiseks vajutage nuppu  **HOME** ja valige mõni muu toiming.

Internetiühenduse loomise kohta lisateabe saamiseks vajutage värvinuppu **— Võtmesõnad** ja valige **Võrk, ühendamine**.

## 17.4

### Mängupuldid

Selles teleris Internetis mängimiseks saate ühendada valitud juhtmeta mängupuldid. Teler toetab korraga kahte ühendatud mängupulti. Mängupuldi ühendamisel saate seda kohe kasutada.

Mängupulti saate kasutada ka kursori juhtimiseks.

Mängupuldi ühendamise kohta lisateabe saamiseks vajutage värvinuppu **— Võtmesõnad** ja valige **Mängupult, ühendamine**.

---

## Jaotatud ekraaniga mängimine

---

### Teave jaotatud ekraaniga mängimise kohta

Jaotatud ekraanil mängitava kahe mängijaga mängu korral võite seada teleri mõlemat ekraanikuva täisekraanil näitama. Mõlemad mängijad näevad täisekraanil ainult oma osa mängust. Mõlema kuva näitamiseks kasutab teler 3D-tehnoloogiat.

#### Mida sa vajad



Selles teleris kahe mängijaga mängude mängimiseks vajate kahte paari aktiivkatikuga 3D-prille Philips PTA507, PTA508, PTA509, PTA517, PTA518 või PTA519.

Samuti peab mängukonsool olema ühendatud HDMI kaudu.

---

## Jaotatud ekraaniga mängu mängimine

Kahe mängijaga mängu alustamiseks tehke järgmist.

- 1 - Vajutage nuppu  **SOURCES** ja klõpsake mängukonsoolil.
- 2 - Alustage mängukonsoolil mängu ning valige kahe mängijaga režiim. Valige ekraani jaotamise vaate režiim.
- 3 - Teleris vajutage nuppu  ja klõpsake suvandil **Mäng**.
- 4 - Klõpsake **Jaotatud ekraan, vasakul/paremal** või **Jaotatud ekraan, üleval/all** vastavalt jaotatud ekraaniga mängu kuvamise vormingule. Teler kuvab mõlemad ekraanid täisekraanidena.
- 5 - Kahe erineva ekraani vaatamiseks pange pähe 3D-prillid. Prillide lülitamiseks 1. mängija kuvale või 2. mängija kuvale vajutage 1. või 2. mängija valimise nuppu **Player 1/2**.

#### Jaotatud ekraani vaate sisse- ja väljalülitamine

Kahe mängijaga mängu ning jaotatud ekraani vaate korral on teil võimalik jaotatud ekraani ja kombineeritud vaadet vahetada, et mängu menüüd või punktisummat vaadata.

Vaadete vahetamiseks vajutage teleri kaugjuhtimispuldil nuppu **OK**.

#### Kahe mängijaga mängu lõpetamine

Kahe mängijaga mängu jaotatud ekraani vaate sulgemiseks vajutage nuppu  ja valige muu toiming.

# Videod, fotod ja muusika





18.1

## USB-ühenduse kaudu

Võite vaadata fotosid või esitada muusikat või videoid ühendatud USB-mälupulgalt või -kõvakettalt.

Ühendage USB-mälupulk või -kõvaketas sisselülitatud teleri USB-porti. Teler tuvastab seadme ja esitab meediafailid loendis. Teler tuvastab seadme ja esitab meediafailid loendis. Kui failide loendit automaatselt ei kuvata, vajutage nuppu  **SOURCES** ja klõpsake **USB**.

Võite otsida faili otsinguvälja abil või sirvida oma faile kaustastruktuuris, mille olete kettal loonud.

Samuti koondab teler teie meediafailid vastavalt nende tüübile –  **Videod**,  **Fotod** või  **Muusika**. Värvinupu funktsioonid ja menüü  **OPTIONS** suvandid on seetõttu mõeldud iga tüübi jaoks.

Videote, fotode ja muusika esitamise lõpetamiseks vajutage nuppu  **HOME** ja valige mõni muu toiming.

### Hoiatus

Kui püüate saadet seisata või salvestada ja USB-kõvaketas on ühendatud, palub teler teil USB-kõvaketta Formattida. Formattimisel kustutatakse kõik USB-kõvakettal olevad failid.

18.2

## Arvutist või võrgumälust

Võite vaadata fotosid või esitada muusikat või videoid koduvõrgus olevast arvutist või võrgumälust.

Teler ja arvuti või võrgumälu peavad olema samas koduvõrgus. Peate installima arvutisse või võrgumällu meediaserveri tarkvara, nt Twonky™-i. Teie meediaserver peab olema seatud faile teleriga jagama. Teler kuvab teie failid ja kaustad nii, nagu need on meediaserveris korraldatud või nagu need on arvutis või võrgumälus korrastatud. Teleris on värvinupu funktsioonid ja menüü  **OPTIONS** suvandid igat tüüpi meediafailide puhul ühesugused.

Kui meediaserver toetab failide otsimist, on otsinguväli saadaval.

Arvutis olevate failide sirvimiseks ja esitamiseks vajutage nuppu  **SOURCES**, klõpsake SimplyShare.

18.3

## Mobiilseadmest

### Teave Wi-Fi Miracasti kohta

Saate vaadata fotosid või esitada muusikat ja filme Wi-Fi Miracast™-iga mobiilseadmest.

Teie teler on **Wi-Fi Certified Miracast™**-i seade. Miracast™-i abil saate vaadata ja jagada nutitelefonil, tahvel- või tavaarvuti ekraani teleriekraanil juhtmevabalt. Võite voogedastada videoid (heli ja pilt), jagada pilte või muud, mis on seadme ekraanil. Seadet ei pea ühendama koduvõrku. Nii teler kui ka seade peavad olema Wi-Fi Certified Miracast™-i seadmed ja neil peab olema Miracast sisse lülitatud.



Selles teleris toetab Miracasti HDCP-protokoll, mistõttu ei ole võimalik kuvada seadme saadetud tasulist koopiakaitsega sisu. Suurim toetatud video lahutusvõime on 720p 2,4 GHz Wi-Fi või 1080p 5 GHz Wi-Fi puhul.

Wi-Fi Certified Miracast™-i kohta lisateabe saamiseks avage [www.wi-fi.org](http://www.wi-fi.org)

**Wi-Fi®**, **Wi-Fi CERTIFIED** logo, **Wi-Fi** logo **Wi-Fi Alliance**'i registreeritud kaubamärgid. **Wi-Fi CERTIFIED Miracast™**, **Miracast™** on **Wi-Fi Alliance**'i kaubamärgid.

### Miracasti sisselülitamine

Veenduge, et Wi-Fi Miracast on sisse lülitatud.

1 - Vajutage nuppu  ja seejärel nuppu  (vasakule)

**Seadistamine.**

2 - Klõpsake **Üldsätted** > Wi-Fi Miracast.

3 - Klõpsake **Sees**.

4 - Vajaduse korral vajutage menüü sulgemiseks korduvalt nuppu  **BACK**.

### Ekraani teleris jagamine

Nutitelefonil, tahvel- või tavaarvuti ekraani teleris jagamiseks tehke järgmist.

1 - Lülitage teler sisse.

2 - Avage seadmes selline rakendus nagu Wi-Fi Miracast, Wi-Fi Direct™, Intel®Wireless Display\* vms ja alustage teiste Miracasti seadmete otsimist.

3 - Leitud seadmete loendis valige teler ja ühendage.

4 - Teleris nõustuge teleriga ühendamise taotlusega. Teil võidakse paluda teleris sisestada seadme PIN-kood - sisestage numbrid puldi numbrinuppudega. Teil võidakse paluda sisestada PIN-kood ka seadmes. Ühendamise korral kuvab teler seadme ekraani.

5 - Valige seadmes videod, fotod või failid, mida soovite teleris vaadata.

\* Miracasti toetavad WiDi 3.5 ja uuemad versioonid.

Te võite leida Wi-Fi ühenduse (nt 'DIRECT\_tvname') ka muude võrguseadmete, nt oma sülearvuti, saadaolevate võrkude loendist. Ent seda ühendust saavad kasutada üksnes Wi-Fi Miracasti seadmed.

---

## Jagamise peatamine

Võite peatada ekraani jagamise telerist või mobiilseadmest.

### Seadmest

Miracasti käivitamiseks kasutatava rakenduse abil võite katkestada ja lõpetada teleris seadme ekraani vaatamise. Teler naaseb viimati valitud saate juurde.

### Telerist

Teleris seadme ekraani vaatamise peatamiseks võite teha järgmist:

- telesaate vaatamiseks vajutage nuppu **TV**;
- teleris muu toimingut käivitamiseks vajutage nuppu **↑**;
- allikamenüü avamiseks vajutage nuppu **☰ SOURCES** ja valige ühendatud seade.

---

## Seadme blokeerimine

Kui saate seadmelt esmakordselt ühendamise taotluse, võite seadme blokeerida. Nii selle seadme taotlust kui ka kõiki selle hilisemaid taotlusi eiratakse.

Seadme blokeerimiseks klõpsake **Blokeeri**.

### Kõikidelt seadmetelt blokeeringu eemaldamine

Kõik varem ühendatud ja ka blokeeritud seadmed salvestatakse Wi-Fi Miracasti ühenduste loendis. Loendi tühendamisel eemaldatakse kõikidelt blokeeritud seadmetelt blokeering.

Kõikidelt blokeeritud seadmetelt blokeeringu eemaldamiseks tehke järgmist.

1 - Vajutage nuppu **⚙** ja seejärel nuppu **◀** (vasakule)

**Seadistamine.**

2 - Klõpsake **Võrk** ja seejärel **Wi-Fi Miracasti ühendused**. Loend tühendatakse.

3 - Vajaduse korral vajutage menüü sulgemiseks korduvalt nuppu **↩ BACK**.

### Varem ühendatud seadme blokeerimine

Kui soovite varem ühendatud seadme blokeerida, peate esmalt tühendada Wi-Fi Miracasti ühenduste loendi. Pärast loendi tühendamist peate iga seadme ühenduse uuesti kinnitama või blokeerima.

---

## Ekraani viivitus

Tavaline viivitus Miracasti abil ekraani jagamisel on umbes üks sekund. Viivitus võib olla pikem, kui kasutate vanemaid seadmeid, mille töötlusvõimsus on väiksem.

---

18.4

## Videod

---

### Videote esitamine

See, kuidas avada teleris meediafailide loendit, sõltub selle seadme tüübist, kuhu failid on salvestatud.

Video esitamiseks klõpsake meediafailide loendis video failinimel.

- Järgmisele või eelmisele videole liikumiseks vajutage nuppu **☰ +** või **☰ -**.
- Video esitamise seiskamiseks vajutage nuppu **OK**. Jätkamiseks vajutage uuesti nuppu **OK**.
- Videos 10 sekundi võrra edasi või tagasi liikumiseks vajutage nuppu **▶** või **◀**.
- Video edasi- või tagasikerimiseks vajutage nuppu **▶▶** või **◀◀**. Kerimise kiirendamiseks 2, 4, 8, 16 või 32 korda vajutage nuppu mitu korda.
- Video esitamise peatamiseks vajutage nuppu **■** (Peata).
- Kausta naasmiseks vajutage nuppu **↩ BACK**.

### Edenemisriba

Edenemisriba kuvamiseks video esitamise ajal (nt esituskoht, kestus, pealkiri, kuupäev) vajutage nuppu **ⓘ INFO**.

Teabe varjamiseks vajutage seda nuppu uuesti.

---

## Video suvandid

Värvinupu funktsioonid ja suvandid video esitamiseks.

- **Esita kõik** – kõikide selles kaustas olevate videofailide esitamine.
- **Esita üks** – ainult selle video esitamine.
- **Loend** – videote kuvamine failidena loendis.
- **Pisipildid** – videote kuvamine pisipiltidena.
- **Juhuesitus** – failide esitamine juhuslikus järjestuses.
- **Subtiitrid** - kui subtiitrid on saadaval, võite need sisse või välja lülitada või vaigistamise ajal sisse lülitada.
- **Subtiitri keel** – kui subtiitri keel on saadaval, valige see.
- **Heli keel** – kui heli keel on saadaval, valige see.
- **Korda** – kõikide selles kaustas olevate videote esitamine ühe korra või korduvalt.

## Fotod

### Fotode vaatamine

See, kuidas avada teleris meediafailide loendit, sõltub selle seadme tüübist, kuhu failid on salvestatud.

Foto vaatamiseks klõpsake meediafailide loendis foto failinimel.

Kui kaustas on mitu fotot, saate käivitada slaidiseansi.

Slaidiseansi käivitamiseks tehke järgmist.

1 - Valige kaustas foto.

2 - Vajutage värvinuppu **Slaidiseanss**.

• Järgmisele või eelmisele fotole liikumiseks vajutage

nuppu **+** või **-**.

• Slaidiseansi peatamiseks või foto sulgemiseks vajutage nuppu **LIST** või **(Peata)**.

Muusika esitamiseks slaidiseansi vaatamise ajal tehke järgmist.

1 - Käivitage muusika enne slaidiseansi käivitamist.

2 - Valige muusikapala või muusikapalu sisaldav kaust ja vajutage nuppu **OK**.

3 - Valige foto või fotosid sisaldav kaust ja vajutage nuppu **Slaidiseanss**.

#### Teave

Foto teabe (nt suuruse, tegemise kuupäeva, faili tee) vaatamiseks valige foto ja vajutage nuppu **INFO**.

Teabe varjamiseks vajutage seda nuppu uuesti.

### Foto suvandid

Värvinupu funktsioonid ja suvandid fotode vaatamiseks.

- **Slaidiseanss** – fotode kuvamine üksteise järel.
- **Sorteeri** – fotode sortimine loogilises järjestuses.
- **Loend** – fotode kuvamine loendis olevate failidena.
- **Pisipildid** – fotode kuvamine pisipiltidena.
- **Juhuesitus** – failide esitamine juhuslikus järjestuses.
- **Korda** – esitage slaidiseanssi üks kord või korduvalt.
- **Peata muusika** – taustamuusika peatamine.
- **Slaidiseansi kiirus** – slaidiseansi kiiruse määramine.
- **Slaidiseansi üleminek** – fotode üleminekute laadi määramine.
- **Pööra** – foto pööramine rõht- või püstpaigutuse vormingusse.
- **Sea pildiraamiks** – foto pildiraamiks valimine kodumenüüs pildiraami vidinas.

## Muusika

### Muusika esitamine

See, kuidas avada teleris meediafailide loendit, sõltub selle seadme tüübist, kuhu failid on salvestatud.

Muusikapala esitamiseks klõpsake meediafailide loendis muusikapala failinimel.

Kui kaustas on mitu muusikapala, võite kuulata neid üksteise järel.

• Järgmisele või eelmisele muusikapalale liikumiseks vajutage nuppu **+** või **-**.

• Muusikapala esitamise seiskamiseks vajutage nuppu **OK**. Jätkamiseks vajutage uuesti nuppu **OK**.

• Muusikapalas 10 sekundi võrra edasi või tagasi liikumiseks vajutage nuppu **▶** või **◀**.

• Video edasi- või tagasikerimiseks vajutage nuppu **▶▶** või **◀◀**.

Kerimise kiirendamiseks 2, 4, 8, 16 või 32 korda vajutage nuppu mitu korda.

• Kui vajutate nuppu **LIST** või **BACK**, siis muusika esitamine jätkub.

• Muusika peatamiseks vajutage nuppu **(Peatamine)**.

#### Edenemisriba

Edenemisriba kuvamiseks muusikapala esitamise ajal (nt esituskoht, kestus, pealkiri, kuupäev) vajutage nuppu **INFO**. Teabe varjamiseks vajutage seda nuppu uuesti.

### Muusikakuulamisvõimalused

Värvinupu funktsioonid ja suvandid muusika esitamiseks

- **Esita kõik** – kõikide selles kaustas olevate muusikapalade esitamine.
- **Esita üks** – ainult selle muusikapala esitamine.

• **Juhuesitus** – failide esitamine juhuslikus järjestuses.

• **Korda** – kõikide selles kaustas olevate muusikapalade esitamine ühe korra või korduvalt.

# Pause TV

19.1

## Mida vajate?

Saate digitelesaate seisata ja seda hiljem edasi vaadata.

Telesaate seiskamiseks:

- peab olema ühendatud selles arvutis vormindatud USB-kõvaketas;
- peavad sellesse telerisse olema allalaetud digitaalsed telekanalid;
- peate saama ekraanil oleva telekava jaoks kanaliteavet;

Pause TV-d ei saa kasutada salvestamise ajal.

Lisateabe saamiseks vajutage värvinuppu  **Võtmesõnad** ja valige **USB-kõvaketas, paigaldamine**.

19.2



## Saate seiskamine

### Paus

Saate seiskamiseks ja hiljem edasi vaatamiseks tehke järgmist.

Saate seiskamiseks vajutage nuppu  (Seiska). Ekraanil kuvatakse viivuks edenemisriba.





Edenemisriba uuesti kuvamiseks vajutage veel kord nuppu  (Seiska).

Vaatamise jätkamiseks vajutage nuppu  (Esita). Ekraanile kuvatakse väike  ikoon, mille kohal on näidatud saate kestus.

Saadet saate seisata ajavahemikuga maksimaalselt 90 minutit.

Naasmiseks tegeliku telesaate juurde vajutage nuppu  (Peata).

### Edenemisriba

Edenemisriba kuvamiseks vajutage saate seiskamise ajal nuppu  (Seiska) või saate vaatamise jätkamisel nuppu  (Esita). Kui edenemisriba on ekraanil, vajutage  (Keri tagasi) või  (Keri edasi), et valida koht, kust alustada seisatud saate esitamist. Kiiruse muutmiseks vajutage neid nuppe mitu korda.

Ajal, mil te salvestate saadet USB-kõvakettale, ei saa te saadet seisata.

### Näita uuesti



Kui USB-kõvaketas on ühendatud ja vormindatud, salvestab teler vaadatava saate. Kui vahetate kanalit, eelmise kanali salvestis kustutatakse. Salvestatud saade kustutatakse ka siis, kui lülitate teleri ooterežiimile.

Kuna teler salvestab vaadatava saate, saate enamasti saadet paari

sekundi jooksul taasesitada.

Vaadatava saate taasesitamiseks tehke järgmist.

1 - Vajutage nuppu  (Seiska)

2 - Vajutage nuppu  (vasakule). Nuppu  saate vajutada korduvalt, kuni jõuate ülekande salvestuse alguseni või maksimaalse ajavahemikuni.

# Salvestamine

## 20.1

### Mida vajate?

Saate digitelesaate salvestada ja seda hiljem vaadata.

Telesaate salvestamiseks:

- peab olema ühendatud selles arvutis vormindatud USB-kõvaketas;
- peavad sellesse telerisse olema allalaetud digitaalsed telekanalid;
- peate saama ekraanil oleva telekava jaoks kanaliteavet;
- peab teleril olema kindel kellaseade. Kui te lähtestate teleri kella käsitsi, võivad salvestised ebaõnnestuda.

Pause TV kasutamise ajal salvestada ei saa.

Mõned digiteleviseiooni operaatorid ei luba kanaleid salvestada.

USB-kõvaketta ühendamise kohta lisateabe saamiseks vajutage värvinuppu **— Võtmesõnad** ja valige **USB-kõvaketas, paigaldamine**.

## 20.2

### Saate salvestamine

#### Salvesta kohe

Vaadatava saate salvestamiseks vajutage puldi nuppu **●** (Salvesta). Salvestamist alustatakse kohe.

Kui telekava andmed on saadaval, salvestatakse saade täielikult. Kui telekava andmed pole saadaval, kestab salvestamine vaid 30 minutit. Salvestise lõpuaega saate muuta salvestiste loendis.

Salvestamise lõpetamiseks vajutage nuppu **■** (Peata).

#### Salvestamise ajastamine

Tulevase saate salvestamise saate ajastada täna või mõne päeva pärast (kõige rohkem 8 päeva pärast).

Salvestuse ajastamiseks tehke järgmist.

- 1 - Vajutage nuppu **☰ TV Guide**. Valige telekava lehel kanal ja saade, mida soovite salvestada. Kanali saadete kerimiseks vajutage nuppu **▶** (paremale) või **◀** (vasakule). Valige värvinuppude abil soovitud päev.
- 2 - Kui saade on esile tõstetud, vajutage värvinuppu **— Salvesta**. Saade on määratud salvestamiseks. Kui salvestamiseks ajastatud saadete ajad kattuvad, kuvatakse automaatselt hoiatus. Kui soovite saadet salvestada enda äraoleku ajal, jätke teler ooterežiimile ja lülitage USB-kõvaketas sisse.

3 - Teler lisab saate lõppu pisut lisaajaga. Soovi korral võite ajapuhvrit pikendada.

Salvestise lõpuaja muutmiseks tehke järgmist.

- 1 - Kodumenüü avamiseks vajutage nuppu **🏠 HOME**.
- 2 - Klõpsake nuppu **☰ Rakendused** ja seejärel nuppu **Salvestised**.
- 3 - Valige salvestis, mida soovite muuta, ja vajutage **— Seadista kellaega**. Kui telekava teave hangitakse internetist, valige salvestis ja vajutage OK. Kui kuvatakse saate teave, vajutage **— Seadista salvestist**.

#### Salvestiste loend

Kõik salvestised ja plaanitud salvestised kuvatakse salvestiste loendis.

Loendi avamiseks tehke järgmist.

- 1 - Kodumenüü avamiseks vajutage nuppu **🏠 HOME**.
- 2 - Klõpsake nuppu **☰ Rakendused** ja seejärel nuppu **Salvestised**.

Sellest loendist võite valida vaadatava salvestise, kustutada salvestatud saateid, muuta salvestuse lõpuaega või vaadata vaba salvestusruumi.

Samuti võite ajastada ka ise määratud algus- ja lõpuajaga salvestamise, mis pole seotud telekavaga.

Salvestuse ajastamiseks tehke järgmist.

- 1 - Vajutage nuppu **☰ OPTIONS** ja klõpsake **Ajasta**. Või kui telekava teave pärineb internetist, vajutage nuppu **— Ajasta uus**.
- 2 - Valige kanal, kuupäev ja ajavahemik.
- 3 - Salvestamise kinnitamiseks klõpsake **Ajasta**.

Ajastatud salvestuse eemaldamiseks tehke järgmist.

- 1 - Valige tulevane salvestus salvestiste loendist.
- 2 - Vajutage **— Eemalda**.

#### Teleri vaatamise salvestamise ajal

Kanali vaatamiseks ja samal ajal teise kanali salvestamiseks on see teler varustatud kahe tuuneri. Ent kanaleid saab salvestamise ajal vaadata sõltuvalt teleri kanalite vastuvõtmise seadistusest.

Milliseid kanaleid saab salvestamise ajal vaadata?

Kui kasutate skrambleeritud kanalite dekodeerimiseks ühte CAM-moodulit, saate vaadata ainult neid kanaleid, mida pole vaja dekodeerida, ning salvestatavat kanalit.

Kui kasutate skrambleeritud kanalite dekodeerimiseks kahte CAM-moodulit ja mõlemal kiipkaardil on ühesugused vaatamisõigused, saate vaadata kõiki kanaleid, kaasa arvatud salvestatavat kanalit.

Kui kasutate kahte erinevate vaatamisõigustega CAM-moodulit, saate vaadata üksnes väiksemate vaatamisõigustega CAM-mooduli kanaleid ja salvestatavat kanalit.

Kui kasutate Unicable'i süsteemi ja teil on vaid üks kasutusriba, saate vaadata ainult neid kanaleid, mida pole vaja dekodeerida, ning salvestatavat kanalit.

Lisateabe saamiseks vajutage värvinuppu **— Võtmesõnad** ja valige **Kiipkaart, CAM**.

---

20.3

## Salvestise vaatamine

Salvestise vaatamiseks tehke järgmist.

- 1 - Kodumenüü avamiseks vajutage nuppu **HOME**.
- 2 - Klõpsake nuppu **Rakendused** ja seejärel nuppu **Salvestised**.
- 3 - Esitamise alustamiseks valige loendist salvestis ja vajutage nuppu **OK**. Võite kasutada ka puldi nuppe **▶▶** (Keri edasi), **◀◀** (Keri tagasi), **||** (Seiska) või **■** (Peata).

Kanalid saavad piirata päevade arvu, mille jooksul salvestist on võimalik vaadata. Loendis kuvatava salvestise juures võidakse näidata salvestise aegumiseni jäänud päevade arvu.

Kui kanal takistas ajastatud salvestamist või salvestamine katkes, on salvestise juures märges **Ebaõnnestunud**.

Salvestise kustutamiseks tehke järgmist.

- 1 - Valige salvestiste loendist salvestis.
- 2 - Vajutage **— Eemalda** või **— Kustuta**.

# Skype

## 21.1

### Teave Skype'i kohta

Kui teil on teleris **Skype™**, saate luua ja jagada mälestusi otse oma elutoas, isegi kui olete lähedastest eemal.

Enam ei ole vaja arvuti taga kõssitada ega muretseda selle pärast, et mõni hetk jäi kaadrist välja. Saate teha tasuta Skype'i hää- ja videokõnesid teistele Skype'iga varustatud seadmetele.

Saate rääkida oma sõpradega suurel ekraanil ja muuta oma elutoa kohaks, kus kogu perel on mõnus olla.

## 21.2

### Mida sa vajad

Sellel teleril on Skype'i jaoks sisseehitatud kaamera ja mikrofoni.

Enne Skype'i käivitamist peab teleril olema hea kvaliteediga internetiühendus. Võite ühendada teleri juhtmega või juhtmeta võrku.

Lisateabe saamiseks vajutage värvinuppu **— Võtmesõnad** ja valige **Võrk, juhtmeta**.

#### Skype'i konto

Skype'i kasutamiseks peate looma endale või oma perele Skype'i konto. Võite luua uue Skype'i konto teleris, kuid arvuti kasutamine on otstarbekam.

#### Skype'i krediit või Skype'i tellimused

Saate teha soodsa hinnaga kõnesid nii mobiiltelefonidele kui ka lauatelefonidele, kasutades oma Skype krediiti või omades Skype'i tellimust (külastage oma Skype'i kontot oma arvutis, telefonis või tahvelarvutis). Lisateave veebisaidil **Skype.com**

## 21.3

### Skype'iga alustamine

#### Kaamera

Teleril on sisseehitatud kaamera ja mikrofoni. Kaamera asub Philipsi sõnamärgi lähedal.



Kui kaamera on Skype'i käivitamisel peidetud, libiseb see automaatselt välja. Hoolditsege selle eest, et miski ei takistaks kaamera väljalibisemist.

Skype'i videokõne ajal süttib sinine LED-tuli kaamera kõrval.

### Logi sisse

Logige oma **Skype'i nime** või **salasõnaga** Skype'i sisse. Kui teil pole veel Skype'i nime, peate looma uue Skype'i konto.

Skype'i sisselogimiseks tehke järgmist.

- 1 - Kodumenüü avamiseks vajutage nuppu .
- 2 - Klõpsake nuppu  **Rakendused** ja seejärel **Skype**.
- 3 - Skype'i esmakordsel käivitamisel saate kaamerat seadistada.
- 4 - Kui te pole selles teleris varem Skype'i sisse loginud, klõpsake **Logi sisse** või **Lisa konto**. Kui olete varem sisse loginud, klõpsake oma kontol.
- 5 - Järgige ekraanile kuvatavaid juhiseid.

#### Kas vajate abi?

Kui olete oma Skype'i nime või salasõna unustanud või teil tekib probleeme sisselogimisel, minge lehele [www.skype.com/support](http://www.skype.com/support)

### Uus Skype'i konto

Kui teil pole veel **Skype'i nime** ja **salasõna**, saate luua oma arvutis uue Skype'i konto. Pärast uue konto loomist saate kasutada telerisse sisselogimiseks oma Skype'i nime ja salasõna.

Arvutis Skype'i konto loomiseks minge lehele [www.skype.com](http://www.skype.com)

### Microsofti konto

Kui teil on Microsofti konto, saate teleris selle konto abil Skype'i sisse logida.

Microsofti kontoga sisselogimiseks tehke järgmist.

- 1 - Klõpsake Skype'i **sisselogimislehel Logi sisse Microsofti kontoga**.
- 2 - Klõpsake **Edasi**. Teler avab Microsofti konto sisselogimislehe.
- 3 - Sisestage oma Microsofti konto e-posti aadress ja salasõna.
- 4 - Klõpsake **Edasta**.

### Skype'iga ei saa hädaabikõnesid teha

Skype ei asenda tavatelefoni ja seda ei saa kasutada hädaabikõnede tegemiseks.



## Skype'i menüü

Kui sisselogimine õnnestus, avab Skype **Skype'i menüü**.

Skype'i menüükirjed on järgmised.

-  **Minu profiil**

Suvandis Minu profiil saate vaadata ja muuta oma isiklikku Skype'i profiili. Saate seadistada oma oleku, profiilipildi, telefoninumbri jm. Mõningaid sätteid saab muuta ainult arvutis.

-  **Inimesed**

Suvandis Inimesed saate teha Skype'i kõne ja hallata oma kontakte.

-  **Ajalugu**

Suvandis Ajalugu saate vaadata vastamata või varasemaid kõnesid või kuulata häälsõnumeid.

-  **Telefonikõned**

Suvandis Telefonikõne saate helistada laua- või mobiiltelefoninumbri, valides numbriklaviatuuril numbri. Telefoninumbri helistamiseks peab teil olema Skype'i krediiti või Skype'i tellimus.

-  **Seadistused**

Suvandis Seadistused saate muuta oma salasõna, seadistada privaatsus- ja kõneposti sätteid või vaadata blokeeritud kontakte jpm. Samuti saate seadistuste menüüs Skype'ist välja logida.

-  **Tagasi telerisse**

Skype'i sulgemine ja teleri vaatamise jätkamine. Kontaktid saavad siiski teile helistada.

## Inimesed

### Teie kontaktid

Suvandis **Inimesed** on teie **Skype'i kontaktide** loend.

Teie kontaktid kuvatakse nende profiilipildi ja **Skype'i nimega**. Kui kontaktide nime kõrval on kuvatud roheline täpp, on nad võrgus ja neile saab Skype'is helistada. Telefoninumbri abil lisatud kontaktidel ei ole rohelist täppi, kui nad on kättesaadavad.

### Kontakti lisamine

#### Skype'i kontakti lisamine

Suvandis **Inimesed**, teie kontaktide loendis, saate lisada uue Skype'i kontakti.

Kui teate sõbra Skype'i nime või meiliaadressi, saab Skype lihtsalt teie kontakti üles otsida. Kui te Skype'i nime või meiliaadressi ei tea, võite teda ka nime järgi otsida.

Skype'i kontakti lisamiseks tehke järgmist.

- 1 - Klõpsake lehel Inimesed  **Lisa sõber**.
- 2 - Sisestage uue kontakti **Skype'i nimi** või e-posti aadress. Samuti võite proovida sisestada nime. Kui olete lõpetanud, klõpsake **Otsi Skype'ist**.
- 3 - Skype otsib teie otsitavat kontakti ja kuvab otsingutulemused.
- 4 - Klõpsake soovitud kontaktil ja valige **Lisa kontakt**.
- 5 - Kirjutage kontaktisooov ja vajutage **Saada**. Skype saadab kontaktisooovi teate teie uuele kontaktile.

Kui kontakt võtab teie kontaktisooovi vastu, ilmub teie loendisse uue kontakti Skype'i nimi ja te saate oma kontaktile Skype'is helistada.

### Telefoninumbri lisamine

Suvandis **Inimesed**, teie kontaktide loendis, saate lisada kontaktina telefoninumbri. Te saate teha telefoninumbrile Skype'i häälkõne. Telefonikõne tegemiseks on vaja Skype'i krediiti.

Telefoninumbri lisamiseks tehke järgmist.

- 1 - Klõpsake lehel Inimesed **Lisa sõber**.
- 2 - Klõpsake **Lisa telefoninumber**.
- 3 - Kontakti nime sisestamiseks klõpsake **Sisesta nimi**. Sisestage nimi ja kui olete lõpetanud, klõpsake **Salvesta**.
- 4 - Klõpsake lisada soovitava telefoninumbri tüübi kõrval **Lisa number**.
- 5 - Klõpsake riigil. Otsige selle telefoninumbri jaoks õige riik ja klõpsake vastaval lipul.
- 6 - Sisestage kontakti telefoninumber.
- 7 - Klõpsake **Salvesta**. Saate lisada sellele kontaktile veel ühe telefoninumbri või kui olete lõpetanud, vajutage **Lisa kontaktiks**.

### Kontaktisooivi vastuvõtmine

Kui teile saadetakse **Kontaktisooov**, kuvatakse kontakt lehel Inimesed. Tema nime kõrval kuvatakse ikoon .

Kontaktisooivi vastuvõtmiseks tehke järgmist.

- 1 - Klõpsake lehel **Inimesed** kontaktil.
- 2 - Klõpsake **Nõustu**. Saate nüüd helistada uuele kontaktile ja näha tema võrguolekut.

### Kontakti eemaldamine ja blokeerimine

Saate Skype'i kontakti eemaldada ja blokeerida. Kontakt ei saa teiega Skype'is ühendust võtta. Ta eemaldatakse ka teie kontaktiloendist.

Blokeeritud kontaktile ei teatata blokeerimisest. Te paistate tema kontaktiloendis välja logituna.

Võite kontaktide blokeerimise alati lõpetada. Nad lisatakse tagasi teie kontaktiloendisse.

Telefoninumbreid ei saa blokeerida. Neid saab kontaktiloendist

ainult eemaldada.

Kontakti blokeerimiseks ja eemaldamiseks tehke järgmist.

- 1 - Klõpsake lehel **Inimesed** kontaktil, keda soovite blokeerida.
- 2 - Klõpsake **Kustuta ja blokeeri see kontakt**.
- 3 - Klõpsake **Eemalda**. Kontakt eemaldatakse teie kontaktiloendist ja ta ei saa teiega ühendust võtta.

Kontakti blokeerimise lõpetamiseks tehke järgmist.

- 1 - Klõpsake Skype'i menüüs suvandil **Seadistused**.
- 2 - Valige **Turvalisus > Halda blokeeritud kontakte**.
- 3 - Järgige ekraanile kuvatavaid juhiseid.

---

## Kontakti ümbernimetamine

Kontakti ümbernimetamiseks tehke järgmist.

- 1 - Klõpsake lehel **Inimesed** kontaktil, keda soovite ümber nimetada.
- 2 - Klõpsake kontakti nime kõrval **Muuda**.
- 3 - Sisestage selle kontakti uus nimi ja klõpsake **Salvesta**.

---

21.6

## Skype'iga helistamine

---

### Video- või häälkõne

#### Videokõne tegemine

Videokõne tegemiseks tehke järgmist.

- 1 - Valige lehel **Inimesed** kontakt, kellele soovite helistada.
- 2 - Valige **Videokõne**. Kui teie kontakt on Skype'i sisse logitud, tema Skype'i kaamera on ühendatud ja ta vastab kõnele, näete seda inimest teleriekraanil.
- 3 - Kõne lõpetamiseks klõpsake **Lõpeta kõne**.

Kui teie Skype'i kaamera on sisse lülitatud, süttib sinine LED-märgutuli. Teleri paremal allservas kuvatavas väikeses aknas võite määrata, mida teie kontakt näeb.

Skype'i kaamera väljalülitamiseks klõpsake **Video väljas**. Tagasi sisselülitamiseks klõpsake **Video sees**.

Mikrofoni vaigistamiseks klõpsake **Mikrofon väljas**. Tagasi sisselülitamiseks klõpsake **Mikrofon sees**.

---

#### Häälkõne tegemine

Kui kaamera on välja lülitatud, tehke **häälkõne** ilma videopildita.

Häälkõne tegemiseks tehke järgmist.

- 1 - Klõpsake lehel **Inimesed** kontaktil, kellele soovite helistada.
- 2 - Valige **Häälkõne**. Kui teie kontakt on Skype'i sisse logitud ja vastab kõnele, saate rääkida oma kontaktiga.
- 3 - Kõne lõpetamiseks klõpsake **Lõpeta kõne**.

Kontakt võib lisada teid mitme osalejaga häälkõnesse. Te ei saa ise osalejaid lisada.

---

## Telefonikõnede tegemine

Skype'iga saate teha soodsaid kõnesid ka mobiiltelefonidele ja lauatelefonidele. Helistamiseks peate ostma Skype'i krediiti või omama Skype'i tellimust.

Telefonikõne tegemiseks tehke järgmist.

- 1 - Klõpsake lehel **Inimesed** telefoninumbri kontaktil.
- 2 - Klõpsake numbril. Telefoninumbrile helistamiseks peab teil olema **Skype'i krediit** või Skype'i tellimus. Kui teie kontakt vastab kõnele, saate rääkida oma kontaktiga.
- 3 - Kõne lõpetamiseks klõpsake **Lõpeta kõne**.

Skype'iga saate ka otse telefoninumbrile helistada. Saate telefoninumbri sisestada numbriklaviatuuril.

Numbriklaviatuuri avamiseks tehke järgmist.

- 1 - Klõpsake **Skype'i menüüs Helista telefonile**.
- 2 - Riigi suunakoodi lisamiseks klõpsake **Vali riik**. Otsige vajaminevat riiki ning klõpsake selle nimel ja lipul.
- 3 - Pöörduge tagasi **Telefonikõnede** juurde.
- 4 - Telefoninumbri sisestamiseks klõpsake numbriklaviatuuril numbritel.
- 5 - Klõpsake **Helista**.
- 6 - Kõne lõpetamiseks klõpsake **Lõpeta kõne**.

#### Skype'iga ei saa hädaabikõnesid teha

Skype ei asenda tavatelefoni ja seda ei saa kasutada hädaabikõnede tegemiseks.



---

## Kõne vastuvõtmine

Kui olete Skype'i sisse logitud ja vaatate telerit, antakse teile saabuvast kõnest märku helina ja ekraanil kuvatava teatega. Selles on märgitud helistaja ja te saate selle abil kõne vastu võtta või tagasi lükata.

Kõnele vastamiseks klõpsake nuppu **Vasta videoga**.

Kõnele vastamiseks, kui kaamera on välja lülitatud, klõpsake nuppu **Vasta heliga**.

Kõne tagasilükkamiseks klõpsake nuppu **Lükata**.

---

## Ajalugu

Skype'i menüü lehelt **Ajalugu** leiate teleris tehtud kõnede loendi. Sealte leiate vastamata kõned ja saate kuulata häälsõnumeid.

See, kui kaua hoitakse teie Skype'i sündmusi loendis Ajalugu, sõltub teie kontaktide arvust ja Skype'i kasutamise intensiivsusest.

---

## Häälsõnumid

### Teave häälsõnumite kohta

Kui keegi teile Skype'is helistab ja te ei saa kõnele vastata, võib ta jätta teile **Skype'i häälsõnumitesse** sõnumi. Kui te helistate kontaktile ja ta ei saa kõnele vastata, võite saata talle Skype'i häälsõnumi.

Häälsõnumite saatmiseks või vastuvõtmiseks peate teie või teie kontakt kõigepealt Skype'i häälsõnumid seadistama. Võite seda teha arvutis. Minge lehele [www.skype.com](http://www.skype.com)

---

### Häälsõnumite salvestamine

Kui teie kontakt on häälsõnumid aktiveerinud, saate jätta talle häälsõnumi juhul, kui ta kõnele ei vasta.

Häälsõnumi salvestamiseks tehke järgmist.

- 1 - Helistage kontaktile. Kui teie kõnele ei vastatud, soovitab Skype saata **Häälsõnumi**.
- 2 - Õelge oma sõnum pärast piiksu.
- 3 - Salvestamise lõpetamiseks klõpsake **Lõpeta kõne**.

---

### Häälsõnumite esitamine

Kontakt saab saata teile häälsõnumi. Lehel Ajalugu võite esitada häälsõnumit.

Häälsõnumi esitamiseks tehke järgmist.

- 1 - Klõpsake **Skype'i menüüs** suvandil **Ajalugu**.
- 2 - Klõpsake **Häälsõnumil**, mida soovite esitada.
- 3 - Häälsõnumi esitamiseks klõpsake nupul . Võite kuulata häälsõnumit mitu korda, kui soovite.

---

21.7

## Skype'i krediit

Skype'is saate osta Skype'i krediiti või Skype'i tellimuse. Kui teil on olemas Skype'i krediit või Skype'i tellimus, saate oma teleri kaudu teha soodsaid kõnesid mobiiltelefonidele ja lauafonidele.

### Skype'i krediidi ostmine

Skype'i krediidi või Skype'i tellimuse ostmiseks logige oma arvutis

Skype'i sisse.

Ostetud Skype'i krediit on saadaval, kui teleris Skype'i sisse logite.

Krediidi summa või tellimuse teave kuvatakse kõigil lehtedel, millelt saate helistada.

### Skype'i krediit on lõppemas

Teile teatatakse, kui krediiti on telefonikõne tegemiseks liiga vähe.

---

21.8

## Skype'i sätted

### Pidage mu salasõna meeles

Kui te kasutate teleris alati sama Skype'i kontot, võite seada Skype'i sisselogimislehte vahele jätma.

Tehke linnuke sisselogimislehel suvandi **Jäta salasõna meelde** ees olevasse kasti. Kui te Skype'ist välja ei logi ja naasete teleri vaatamise juurde või lülitate teleri välja – avaneb Skype'i järgmisel käivituskorral leht Inimesed. Pole vaja esmalt sisse logida.

---

## Üldine teave

### Skype'i krediit

Skype'i krediidi summa kontrollimiseks tehke järgmist.

Käivitage **Skype** ja klõpsake  **Seadistused** > **Üldine** > **Skype'i krediit**.

---

### Skype'i tingimused

Skype'i tingimuste või Skype'i privaatsuspõhimõtete lugemiseks tehke järgmist.

Käivitage **Skype** ja klõpsake  **Seadistused** > **Üldine** > **Tingimused** või **Privaatsuspõhimõtted**.

---

## Turvalisus

### Muutke salasõna

Võite oma praegust Skype'i salasõna muuta ja sisestada Skype'i konto jaoks uue salasõna.

Salasõna muutmiseks tehke järgmist.

- 1 - Logige oma kontoga Skype'i sisse.
- 2 - Klõpsake **Skype'i menüüs** suvandil  **Seadistused**.
- 3 - Klõpsake **Turvalisus** ja seejärel **Muuda salasõna**.
- 4 - Järgige ekraanile kuvatavaid juhiseid.

---

## Blokeeritud kontaktid

Saate vaadata kõikide blokeeritud kontaktide loendit. Selles loendis saate kontaktide blokeerimise lõpetada.

Loendi avamiseks tehke järgmist.

- 1 - Logige oma kontoga Skype'i sisse.
- 2 - Klõpsake **Skype'i menüüs** suvandil  **Seadistused**.
- 3 - Klõpsake **Turvalisus** > **Halda blokeeritud kontakte**.

---

## Sisenevad kõned

Võite seadistada Skype'i piirama sissetulevaid Skype'i kõnesid.

Piirangu seadistamiseks tehke järgmist.

- 1 - Logige oma kontoga Skype'i sisse.
- 2 - Klõpsake **Skype'i menüüs** suvandil  **Seadistused**.
- 3 - Klõpsake **Turvalisus** > **Luba kõnesid** > **Igäühelt** või **Ainult minu kontaktidelt**.

---

## Minu profiilipilt

Võite seada Skype'i piirama teie profiilipildi kuvamist.

Piirangu seadistamiseks tehke järgmist.

- 1 - Logige oma kontoga Skype'i sisse.
- 2 - Klõpsake **Skype'i menüüs** suvandil  **Seadistused**.
- 3 - Klõpsake **Turvalisus** > **Näita minu profiilipilti** > **Igäühele** või **Ainult minu kontaktidele**.

---

## Teavitused

Võite seadistada Skype'i sissetuleva kõne, kontaktisoovi, häälsõnumi või vastamata kõne teavitused. Samuti võite seadistada sissetulevate kõnede teavituse ja helina tugevuse.

Skype'i teavituste seadistamiseks tehke järgmist.

- 1 - Logige oma kontoga Skype'i sisse.
- 2 - Klõpsake **Skype'i menüüs** suvandil  **Seadistused**.
- 3 - Klõpsake suvandil **Teavitused**.

---

## Kaamera

### Kaamera asend

Te saate kaamera vaatepunkti seadistada. Te saate kaamerakaadris sisse või välja suumida, seda panoraamida või kallutada.

Kaamera vaatepunkti seadistamiseks tehke järgmist.

- 1 - Logige oma kontoga Skype'i sisse.
- 2 - Klõpsake **Skype'i menüüs** suvandil  **Seadistused** > **Kaamera**.

- 3 - Sissesuumimiseks klõpsake nuppu **+** (pluss). Väljasuumimiseks klõpsake nuppu **-** (miinus). Kaamerakaadri nihutamiseks (panoraamimiseks) klõpsake pildil vasakul või paremal noolel. Kaamerakaadri kallutamiseks klõpsake üles- või allanooltel.
- 4 - Kaamera vaatepunkti salvestamiseks klõpsake suvandil **Salvesta**.

---

21.9

## Teler tagasi

Skype'i sulgemiseks ja teleri vaatamise jätkamiseks klõpsake nuppu  **Tagasi telerisse**.

Teie kontaktid saavad siiski teile helistada.

---

21.10

## Väljalogimine

Skype'ist väljalogimisel ei saa teie kontaktid teile helistada.

Väljalogimiseks tehke järgmist.

- 1 - Klõpsake **Skype'i menüüs** suvandil  **Seadistused**.
- 2 - Klõpsake suvandil **Logi välja**.

# Multi Room

## 22.1

### Teave Multi Roomi kohta

Funktsiooniga Multi Room saate vaadata teie kodus olevas teises teleris näidatavat telesaadet. Saade voogedastatakse ühest telerist teise. Võite voogedastada saate telerisse, millel puudub antenniühendus või oma kiipkaardi pakett. Samuti saate voogedastada salvestatud saadet ühendatud kõvakettaga telerist.

Teler, mis voogedastab saate teise telerisse, peab olema sisse lülitatud ja häälestatud kanalile või esitama salvestist.

Telesaate voogedastamine funktsiooni Multi Room abil vähendab pildi lahutusvõimet maksimaalselt 720p-ni. Raadiokanaleid ei ole võimalik voogedastada. Mõnede edastajate saated on sellise voogedastamise vältimiseks kaitstud.

## 22.2

### Mida vajate?



Telesaate voogedastamiseks ühest telerist teise peab saade tulema digikanalilt.

Mõlemad telerid peavad olema ühendatud kodusse juhtmeta võrku. Lisateabe saamiseks vajutage nuppu **— Võtmesõnad** ja valige **Juhtmeta võrk**.

Samuti peab mõlema teleri Philipsi mudeli number lõppema kaheksa või suurema arvuga - nt xxXXXxxx8 või xxXXXxxx9. Võib tekkida vajadus teleri tarkvara värskendada. Lugege vanema teleri Abi peatükist Tarkvara uuendamise kohta.

Veenduge, et mõlema teleri seadistus **Lülitage sisse koos Wi-Fi-ga (WoWLAN-iga)** on teleri seadistamismenüüs sisse lülitatud.

Selles teleris selle seadistuse kontrollimiseks tehke järgmist.

- 1 - Vajutage nuppu  ja seejärel nuppu  (vasakule) **Seadistamine**.
- 2 - Klõpsake **Võrk** ja seejärel **Lülitage sisse koos Wi-Fi-ga (WoWLAN-iga)**.
- 3 - Klõpsake suvandil **Sees**.
- 4 - Vajaduse korral vajutage menüü sulgemiseks korduvalt nuppu  **BACK**.

Teler, mis voogedastab saate teise telerisse, peab olema sisse lülitatud ja häälestatud kanalile või esitama salvestist.

# Multi Room funktsiooni kasutamine

## Alustamine







Kui kasutate funktsiooni Multi Room esimest korda, lülitage mõlemad telerid sisse.

Kui teler on teise teleriga ühenduse leidnud, ilmub teine teler automaatselt menüüsse **Sirvi võrku**, isegi kui see on ooterežiimis.

## Telekanali voogedastamine

Multi Room funktsiooniga saate vaadata hetkel teleris mängivat kanalit või avada teise teleri kanalite nimekirja. Kui valite kanali nimekirjast, lülitub ka teine teler sellele kanalile. Kui teisel teleril on paigaldatud kanalitega sisseehitatud satelliituuner või ühendatud kõvaketas, millel on salvestised\*, saate ka neid oma telerist vaadata. Kui teine teler salvestab, on Pause TV režiimis või kasutab Skype'i, ei ole võimalik sellel teleril kanaleid vahetada.

Kanalite vaatamiseks teisest telerist tehke järgmist.

1. Veenduge, et teine teler on ooterežiimis\* või sisselülitatud.
2. Vajutage oma teleris nuppu  **SOURCES**, valige **Sirvi võrku** ja vajutage nuppu **OK**.
3. Kui teler ei ole veel kodusse võrku ühendatud, algab võrgu installimine automaatselt. Kui teler on juba ühendatud, jätkake sammuga 4.
4. Valige menüüs **Sirvi võrku** teise teleri nimi ja vajutage nupule **OK**. Kui teil on kodus mitu telerit, peate võib-olla teise teleri nime ära vahetama. Seda saab teha teises teleris.
5. Valige programm, mida soovite teises teleris vaadata. . .
  - kui soovite vaadata teises teleris praegust kanalit, valige **Praegune kanal** ja vajutage nupule **OK**;
  - kui soovite avada teise teleri kanalite nimekirja, valige **Teleri vaatamine** ja vajutage nupule  (paremale);
  - kui soovite avada teise teleri satelliitkanalite nimekirja, valige **Satelliidi vaatamine** ja vajutage nupule  (paremale);
  - kui soovite avada teise teleri salvestiste\* nimekirja, valige **Salvestiste vaatamine** ja vajutage nupule  (paremale);
  - kanaleid saab vahetada nuppudega  **+** ja  **-**. Kui teine teler salvestab, on Pause TV režiimis või kasutab Skype'i, ei ole võimalik kanaleid vahetada.

\* Et lülitada sisse teine teler ooterežiimis või vaadata selle salvestisi teleriga ühendatud kõvakettalt, peab mõlemal teleril olema kaheksaga lõppev mudeli number (ekraani suurus) **PFLxxx8**.

---

## Teleri nimi

Teleri nime vahetamiseks tehke järgmist.

Vajutage nuppu  > **Seadistamine** > **Võrgu sätted** > **Teleri võrgunimi**.

# Jaga seda

Puldi tagaküljel ja klaviatuuri kõrval paremal oleva nupuga **Share this**  (Jaga seda) saate jagada vaadatava kanali ja saate nime või selle saidi Interneti-aadressi, mida külastate. Saate jagada telekavas valitud saate pealkirja ja teavet või rakenduse nime ja selle ikooni Smart TV kaudu. Saate jagada kõiki neid asju Facebookis või Twitteris või mis tahes suhtlusvõrgustikus, mis on saadaval teie Smart TV rakenduse lehtedel

Teie teleril peab olema internetiühendus.

Selle jagamiseks, mida vaatate või olete antud hetkel valinud, tehke järgmist.

- 1 - Vajutage nuppu , et avada menüü **Jaga seda**.
- 2 - Valige suhtlusvõrgustik, kus soovite jagada, ja vajutage nuppu **OK**.
- 3 - Teler avab suhtlusvõrgustiku lehe. Olenevalt sellest, millise suhtlusvõrgustiku olete valinud, saate teadet postitada, saata või sisestada.

# Philipsi rakendus TV Remote

Uus **Philipsi rakendus TV Remote** on teie uus telesemu.

Kui teil on nutitefonis või tahvelarvutis rakendus TV Remote, saate oma multimeediume kohe hallata. Saatke fotosid, muusikat või videosid oma suurele teleriekraanile või vaadake oma telekanaleid otse tahvelarvutis või telefonis. Tutvuge sellega, mida vaadata ja siis vaadakegi seda oma telefonis või teleris. Rakendusega TV Remote olete alati olukorra peremees. Võib-olla soovite vaid pisut teleri helitugevust maha keerata.

Laadige Philipsi rakendus TV Remote oma lemmikrakenduste poest juba täna alla.

See on tasuta.

Philipsi rakendus TV Remote on saadaval iOSi ja Androidi jaoks.

# Seadistus

## 25.1

### Kiirsätted

Kõige sagedamini vajaminevad telerisätted on koondatud menüüsse **Kiirsätted**.

Menüü avamiseks tehke järgmist.

- 1 - Vajutage nuppu .
- 2 - Vajutage sättele, mida soovite kohandada.

- 3 - Vajaduse korral vajutage menüü sulgemiseks korduvalt nuppu  **BACK**.



## 25.2

### Pilt

#### Pildi stiil

##### Stiili valimine

Pildi lihtsaks seadistamiseks võite valida eelmääratud Pildistiili.

- 1 - Vajutage telekanali vaatamise ajal nuppu  ja klõpsake suvandil **Pildistiil**.
- 2 - Klõpsake ühel loendis oleval stiilil.
- 3 - Vajaduse korral vajutage menüü sulgemiseks korduvalt nuppu  **BACK**.

Saadaolevad stiilid on järgmised.

- **Isiklik** - esmakordsel käivitamisel määratud pildieelistused.
- **Elav** – parim päevavalguses vaatamiseks
- **Loomulik** – loomuliku pildi seaded
- **Tavaline** - parim energiat säästev seade - tehaseseade
- **Kino** – parim filmide vaatamiseks
- **Foto** – parim fotode vaatamiseks
- **ISF-päev** - ISF-kalibreerimiseks
- **ISF-öö** - ISF-kalibreerimiseks

##### Stiili taastamine

Kui pildistiil on valitud, saate ükskõik millist pildisätet kohandada menüüs **Seadistamine > Pilt**.

Valitud stiil salvestab tehtud muudatused. Soovitame kohandada üksnes stiili **Isiklik** pildisätteid. Suvandis Pildistiil - Isiklik on võimalik salvestada sätted iga menüüs Allikad oleva üksiku ühendatud seadme puhul eraldi.

Stiili algse seadistuse taastamiseks tehke järgmist.

- 1 - Vajutage nuppu  ja seejärel

nuppu  (vasakule) **Seadistamine**.

2 - Klõpsake **Pilt > Pildistiil** ja klõpsake pildistiilil, mida soovite taastada.



3 - Vajutage värvinuppu  **Taasta stiil**. Stiil taastatakse.

4 - Vajaduse korral vajutage menüü sulgemiseks korduvalt nuppu  **BACK**.

#### Kodu või kauplus

Kui pildistiil lülitatakse iga teleri sisselülitamiskorra järel sättele **Elav**, on teleri asukohaks määratud **Kauplus**. Seda sätet kasutatakse kaupluses teleri tutvustamiseks.

Et määrata teleri asukohaks Kodu, tehke järgmist.



- 1 - Vajutage nuppu  ja seejärel nuppu  (vasakule) **Seadistamine**.
- 2 - Klõpsake **Üldsätted > Asukoht** ja seejärel **Kodu**.
- 3 - Vajaduse korral vajutage menüü sulgemiseks korduvalt nuppu  **BACK**.

#### Mäng või arvuti

Seadme ühendamisel tunneb teler selle tüübi ära ja määrab igale seadmele õige tüübinimetuse. Soovi korral saate tüübinimetust muuta. Kui seadmele on määratud õige tüübinimetuse, lülitub teler menüüs Allikad seadmele lülitades automaatselt parimale sättele.

Kui teil on sisseehitatud Blu-ray-mängijaga mängukonsool, olete võib-olla määranud tüübinimetuseks Blu-ray-plaat. Sätte **Mäng või arvuti** abil saate käsitsi lülitada mängimiseks parimale pildisättele. Ärge unustage sätet Mäng või arvuti teleri vaatamise juurde naasmisel välja lülitada.

Sätte käsitsi määramiseks tehke järgmist.



- 1 - Vajutage nuppu  ja seejärel nuppu  (vasakule) **Seadistamine**.
- 2 - Klõpsake **Pilt > Täpsem** ja seejärel **Mäng või arvuti**.
- 3 - Klõpsake seadmel, mida soovite kasutada. Teleri vaatamise juurde naasmiseks klõpsake suvandil **Väljas**.
- 4 - Vajaduse korral vajutage menüü sulgemiseks korduvalt nuppu  **BACK**.

#### Pildiseaded

##### Värvus

**Värvuse** abil saate reguleerida pildi värviküllastust.

Värvi reguleerimiseks tehke järgmist.



- 1 - Vajutage nuppu  ja seejärel nuppu  (vasakule) **Seadistamine**.
- 2 - Klõpsake **Pilt > Värv** ja seejärel klõpsake väärtuse reguleerimiseks liuguri sees.
- 3 - Vajaduse korral vajutage menüü sulgemiseks korduvalt nuppu  **BACK**.

---

## Kontrastsus

**Kontrastsuse** abil saate reguleerida pildi kontrastsust. 3D-piltide vaatamisel on see säte lülitatud **3D-kontrastsusele**.

Kontrastsuse reguleerimiseks tehke järgmist.



- 1 - Vajutage nuppu  ja seejärel nuppu  (vasakule) **Seadistamine**.
- 2 - Klõpsake **Pilt > Kontrastsus** ja seejärel klõpsake väärtuse reguleerimiseks liuguri sees.
- 3 - Vajaduse korral vajutage menüü sulgemiseks korduvalt nuppu  **BACK**.

---

## Teravus

**Teravuse** abil saate reguleerida pildi peendetailide teravuse taset.

Teravuse reguleerimiseks tehke järgmist.

- 1 - Vajutage nuppu  ja seejärel nuppu  (vasakule) **Seadistamine**.
- 2 - Klõpsake **Pilt > Teravus** ja seejärel klõpsake väärtuse reguleerimiseks liuguri sees.
- 3 - Vajaduse korral vajutage menüü sulgemiseks korduvalt nuppu  **BACK**.

---

## Täiustatud

---



### Värvus

---

#### Värvivõimendus

**Värvivõimenduse** abil saate värvide intensiivsust ja heledavärvilisi detaile võimendada.

Taseme reguleerimiseks tehke järgmist.



- 1 - Vajutage nuppu  ja seejärel nuppu  (vasakule) **Seadistamine**.
- 2 - Klõpsake **Pilt > Täpsem > Värv > Värvivõimendus** ja seejärel **Maksimaalne, Keskmine, Minimaalne** või **Väljas**.
- 3 - Vajaduse korral vajutage menüü sulgemiseks korduvalt nuppu  **BACK**.

---

#### Värvitemperatuur

**Värvitemperatuuri** abil saate määrata pildile eelnevalt määratud värvitemperatuuri või valida **Kohandatud**, et määrata ise temperatuuriseadistus **Kohandatud värvitemperatuuri** abil. Värvitemperatuur ja kohandatud värvitemperatuur on kogenud kasutajatele mõeldud sätted.

Eelnevalt määratu valimiseks tehke järgmist.

- 1 - Vajutage nuppu  ja seejärel nuppu  (vasakule) **Seadistamine**.
- 2 - Klõpsake **Pilt > Täpsem > Värv > Värvitemperatuur** ja

seejärel **Tavapärane, Soe** või **Jahe**. Või klõpsake **Kohandatud**, kui soovite ise värvitemperatuuri seadistada.



3 - Vajaduse korral vajutage menüü sulgemiseks korduvalt nuppu  **BACK**.

---

#### Kohandatud värvitemperatuur

**Kohandatud värvitemperatuuri** funktsiooni abil saate ise värvitemperatuuri määrata. Kohandatud värvitemperatuuri määramiseks valige värvitemperatuuri menüüs kõigepealt Kohandatud. Kohandatud värvitemperatuur on kogenud kasutajatele mõeldud säte.

Kohandatud värvitemperatuuri määramiseks tehke järgmist.

- 1 - Vajutage nuppu  ja seejärel nuppu  (vasakule) **Seadistamine**.
- 2 - Väärtuse reguleerimiseks klõpsake **Pilt > Täpsem > Värv > Kohandatud värvitemperatuur** ja klõpsake liuguri sees. WP tähendab valget punkti ja BL musta taset. Samuti võite valida selles menüüs ühe eelnevalt määratud sätetest.
- 3 - Vajaduse korral vajutage menüü sulgemiseks korduvalt nuppu  **BACK**.

---

#### ISF-värvikontroll

**Värvikontrolli** abil saab ISF-ekspert kalibreerida teleri värviesitust. Värvikontroll on ISF-ekspertsäte.

**ISF®-kalibreerimisega** saate oma telerit võimalikult hästi kasutada. Kutsuge ISF-kalibreerimise ekspert koju, et leida telerile parimad pildisätted. Lisaks võib ekspert ka Ambientlightile ISF-kalibreerimise seadistada.

Teavet ISF-kalibreerimise kohta saate edasimüüjalt.

Kalibreerimise eelised on järgmised.

- Pilt on selgem ja teravam.
- Heledad ja tumedad osad on detailsemad.
- Mustad toonid on sügavamad ja tumedamad.
- Värvid on puhtamad ja kvaliteetsemad.
- Energiakulu on väiksem.

ISF-kalibreerimise ekspert salvestab ja lukustab ISF-sätteid kahe pildistiilina.

Kui ISF-kalibreerimine on valmis, vajutage nuppu  ja seejärel **Pildistiil** ja **ISF-päev** või **ISF-öö**. Teleri vaatamiseks ereda valgusega valige ISF-päev või hämaras ISF-öö.

---

#### ISF ainult RGB-režiimis

**Ainult RGB-režiimi** abil saab ISF-ekspert lülitada ekraani vaid RGB-värvidele.

---

## Kontrastsus

---

### Kontrasti režiimid

Kasutades **Kontrasti režiimi**, saate määrata taseme, mille juures ekraani intensiivsuse hämardamisega vähendatakse energiatarvet. Valige parim energiatarve või sobivaima heleduse intensiivsusega pilt.

Taseme reguleerimiseks tehke järgmist.

- 1 - Vajutage nuppu  ja seejärel nuppu ◀ (vasakule) **Seadistamine**.
- 2 - Klõpsake **Pilt > Täpsem > Kontrastsus > Kontrasti režiim** ja seejärel **Parim võimsus, Parim pilt, Tavaline** või **Väljas**.
- 3 - Vajaduse korral vajutage menüü sulgemiseks korduvalt nuppu ↩ **BACK**.

---

### Täiuslik kontrast

**Täiusliku kontrasti** abil saate määrata taseme, mille juures teler parandab automaatselt pildi pimedatel, keskmise valgustusega ja valgustatud aladel olevate detailide nähtavust.

Taseme reguleerimiseks tehke järgmist.

- 1 - Vajutage nuppu  ja seejärel nuppu ◀ (vasakule) **Seadistamine**.
- 2 - Klõpsake **Pilt > Täpsem > Kontrastsus > Täiuslik kontrast** ja seejärel **Maksimaalne, Keskmise, Minimaalne** või **Väljas**.
- 3 - Vajaduse korral vajutage menüü sulgemiseks korduvalt nuppu ↩ **BACK**.

---

### Heledus

**Heleduse** abil saate määrata pildisignaali **heleduse** taseme. Heledus on kogenud kasutajatele mõeldud seadistus. Soovitame mitte kogenud kasutajatel reguleerida heledust sätte Kontrastsus abil.

Taseme reguleerimiseks tehke järgmist.

- 1 - Vajutage nuppu  ja seejärel nuppu ◀ (vasakule) **Seadistamine**.
- 2 - Klõpsake **Pilt > Täpsem > Kontrastsus > Heledus** ja seejärel klõpsake väärtuse reguleerimiseks liuguri sees.
- 3 - Vajaduse korral vajutage menüü sulgemiseks korduvalt nuppu ↩ **BACK**.

---

### Video kontrastsus

**Video kontrastsuse** abil saate vähendada video kontrastsuse ulatust. 3D-piltide vaatamisel on see säte lülitatud **3D-video kontrastsusele**. Video kontrastsus ja 3D-video kontrastsus on kogenud kasutajatele mõeldud sätted.

Taseme reguleerimiseks tehke järgmist.

- 1 - Vajutage nuppu  ja seejärel nuppu ◀ (vasakule) **Seadistamine**.
- 2 - Klõpsake **Pilt > Täpsem > Kontrastsus > Video kontrastsus** ja seejärel klõpsake väärtuse reguleerimiseks liuguri sees.
- 3 - Vajaduse korral vajutage menüü sulgemiseks korduvalt nuppu ↩ **BACK**.

---

### Valgussensor

**Valgussensor** reguleerib pildi ja Ambientlighti seadeid automaatselt vastavalt ruumi valgustustingimustele. Te võite valgussensori sisse või välja lülitada.

Sisse- või väljalülitamiseks tehke järgmist.

- 1 - Vajutage nuppu  ja seejärel nuppu ◀ (vasakule) **Seadistamine**.
- 2 - Klõpsake **Pilt > Täpsem > Kontrastsus > Valgussensor** ja seejärel **Sees** või **Väljas**.
- 3 - Vajaduse korral vajutage menüü sulgemiseks korduvalt nuppu ↩ **BACK**.

---

### Gamma

**Gamma** abil saate määrata pildi heleduse ja kontrastsuse mittelineaarse seadistuse. Gamma on kogenud kasutajatele mõeldud seadistus.

Taseme reguleerimiseks tehke järgmist.

- 1 - Vajutage nuppu  ja seejärel nuppu ◀ (vasakule) **Seadistamine**.
- 2 - Klõpsake **Pilt > Täpsem > Kontrastsus > Gamma** ja seejärel klõpsake väärtuse reguleerimiseks liuguri sees
- 3 - Vajaduse korral vajutage menüü sulgemiseks korduvalt nuppu ↩ **BACK**.

---

### Teravus

#### Ülikõrge lahutusvõime

**Ülikõrge lahutusvõime** abil lülitate sisse suurepärase teravuse ridade servadel ja kontuuridel.

Sisse- või väljalülitamiseks tehke järgmist.



- 1 - Vajutage nuppu  ja seejärel nuppu ◀ (vasakule) **Seadistamine**.
- 2 - Klõpsake **Pilt > Täpsem > Teravus > Ülikõrge lahutusvõime**.
- 3 - Klõpsake **Sees** või **Väljas**.
- 4 - Vajaduse korral vajutage menüü sulgemiseks korduvalt nuppu ↩ **BACK**.

---

## Müravähendus

**Müravähenduse** abil saate filtreerida ja vähendada pildi müra taset.

Müravähenduse reguleerimiseks tehke järgmist.



- 1 - Vajutage nuppu  ja seejärel nuppu  (vasakule) **Seadistamine**.
- 2 - Klõpsake **Pilt** > **Täpsem** > **Teravus** > **Müravähendus**.
- 3 - Klõpsake **Maksimaalne**, **Keskmine**, **Minimaalne** või **Väljas**.
- 4 - Vajaduse korral vajutage menüü sulgemiseks korduvalt nuppu  **BACK**.

---

## MPEG-artefakti vähendamine

**MPEG-artefakti vähenduse** abil saate muuta pildi digisiirded sujuvamaks. MPEG artefaktid on enamasti piltidel näha väikeste plokkide or sakiliste servadena.

MPEG-artefaktide vähendamiseks tehke järgmist.

- 1 - Vajutage nuppu  ja seejärel nuppu  (vasakule) **Seadistamine**.
- 2 - Klõpsake **Pilt** > **Täpsem** > **Teravus** > **MPEG-artefakti vähendus**.
- 3 - Klõpsake **Maksimaalne**, **Keskmine**, **Minimaalne** või **Väljas**.
- 4 - Vajaduse korral vajutage menüü sulgemiseks korduvalt nuppu  **BACK**.

---



## Liikumine

---

### Digitaalne Natural Motion

**Digital Natural Motioni** abil saate vähendada liikumisest tulenevat värinat, mida võib näha teleris näidatavates filmides. Digital Natural Motion muudab liikumise sujuvaks ja loomulikuks.

Liikumisest tuleneva värina reguleerimiseks tehke järgmist.



- 1 - Vajutage nuppu  ja seejärel nuppu  (vasakule) **Seadistamine**.
- 2 - Klõpsake **Pilt** > **Täpsem** > **Liikumine** > **Digital Natural Motion**.
- 3 - Klõpsake **Maksimaalne**, **Keskmine**, **Minimaalne** või **Väljas**.
- 4 - Vajaduse korral vajutage menüü sulgemiseks korduvalt nuppu  **BACK**.

---

## Clear LCD

**Selge LCD** abil lülitate sisse suurepärase liikumisteravuse, parema musta tooni ja suurema kontrastsuse koos selge, vaikse pildi ja laiema vaatenurgaga.

Sisse- või väljalülitamiseks tehke järgmist.

- 1 - Vajutage nuppu  ja seejärel nuppu  (vasakule) **Seadistamine**.
- 2 - Klõpsake **Pilt** > **Täpsem** > **Liikumine** > **Clear LCD**.

3 - Klõpsake **Sees** või **Väljas**.

4 - Vajaduse korral vajutage menüü sulgemiseks korduvalt nuppu  **BACK**.

---

## Pildivorming

Kui pildi üla- ja allservas või külgedel on mustad ribad, võite pildi vormingut reguleerida nii, et pilt täidaks kogu ekraani.



Pildivormingu kohta lisateabe saamiseks vajutage värvinuppu  **Võttesõnad** ja valige **Pildivorming**.

---

## Kaugkohanduv teravus

Kaugkohanduva teravuse abil määratakse pildi teravuseks parim säte vastavalt tegelikule vaatamiskaugusele. Teie, istudes oma toolis, ja teleri vaheline kaugus.

Teravuse reguleerimiseks tehke järgmist.



- 1 - Vajutage nuppu  ja seejärel nuppu  (vasakule) **Seadistamine**.
- 2 - Klõpsake **Pilt** ja seejärel **Kaugkohanduv teravus**.
- 3 - Istuge sinna, kus te tavaliselt teleri vaatamise ajal istute.
- 4 - Klõpsake **Alusta**. Teler mõõdab ära kauguse ja määrab teravuse taseme.
- 5 - Lõpuks klõpsake **Valmis**.
- 6 - Vajaduse korral vajutage menüü sulgemiseks korduvalt nuppu  **BACK**.

---

## Kiired pildisätted

Esmakordsel paigaldamisel määrasite mõned pildisätted paari lihtsa sammuga. Saate neid samme korrata kiirete pildisätete abil. Nende sammude läbimiseks veenduge, et teler saab häälestada telekanalile või näidata saadet ühendatud seadmest.

Pildi seadistamiseks mõne lihtsa sammuga tehke järgmist.

- 1 - Vajutage nuppu  ja seejärel nuppu  (vasakule) **Seadistamine**.
- 2 - Klõpsake **Pilt** ja seejärel **Kiired pildisätted**.
- 3 - Klõpsake soovitud pildisätel ja minge järgmisele sättele.
- 4 - Lõpuks klõpsake **Valmis**.
- 5 - Vajaduse korral vajutage menüü sulgemiseks korduvalt nuppu  **BACK**.

Kui olete kiirete pildisätetega lõpetanud, saate käivitada **Kiired helisätted** teleri heli hõlpsaks seadistamiseks.

---

## Asukoht

Kui teler on üles seatud kauplusesse, saate seadistada teleriekraani kuvama kaupluse ribareklaami. **Pildistiil** seadistatakse automaatselt sättele **Elav**. Automaatne **Väljalülituse taimer** lülitatakse välja.

Et seadistada teleri asukohaks kauplus, tehke järgmist.

1 - Vajutage nuppu  ja seejärel nuppu ◀ (vasakule) **Seadistamine**.

2 - Klõpsake **Üldsätted** ja seejärel Asukoht.

3 - Klõpsake **Kauplus**.

4 - Vajaduse korral vajutage menüü sulgemiseks korduvalt nuppu  **BACK**.

Kui kasutate telerit kodus, määrake teleri asukohaks Kodu.

## Kaupluse seadistused

Kui teler on seadistatud režiimi **Kauplus**, saate seadistada spetsiaalse demo kättesaadavuse kaupluses kasutamiseks.

1 - Vajutage nuppu  ja seejärel nuppu ◀ (vasakule) **Seadistamine**.

2 - Vajutage **Üldsätted** ja klõpsake seejärel **Kaupluse demod**.

3 - Vajutage **Off** või klõpsake **Funktsiooni edenemisriba** või **Kaugkohanduv teravus** nagu kaupluse demos.

4 - Vajaduse korral vajutage menüü sulgemiseks korduvalt nuppu  **BACK**.

---

25.3

# Heli

## Helistiil

### Stiili valimine

Heli lihtsaks reguleerimiseks võite Helistiili abil eelmääratud sätteid kasutada.

1 - Vajutage telekanali vaatamise ajal nuppu  ja klõpsake suvandil **Helistiil**.

2 - Klõpsake ühel loendis oleval stiilil.

3 - Vajaduse korral vajutage menüü sulgemiseks korduvalt nuppu  **BACK**.

Saadaolevad stiilid on järgmised.

- **Isiklik** - esmakordsel käivitamisel määratud helieelistused.
- **Algne** - kõige neutraalsem helisäte.
- **Kino** – parim filmide vaatamiseks
- **Muusika** – parim muusika kuulamiseks
- **Mäng** – parim mängimiseks
  
- **Uudised** – parim kõne kuulamiseks

### Stiili taastamine

Kui helistiil on valitud, saate ükskõik millist helisätet kohandada menüüs **Seadistamine > Heli**.

Valitud stiil salvestab tehtud muudatused. Soovitame kohandada üksnes stiili **Isiklik** helisätteid. Suvandis Helistiil - Isiklik on võimalik salvestada sätted iga menüüs Allikad oleva ühendatud seadme puhul eraldi.

Stiili algse seadistuse taastamiseks tehke järgmist.

1 - Vajutage nuppu  ja seejärel nuppu ◀ (vasakule) **Seadistamine**.

2 - Klõpsake **Heli > Helistiil** ja klõpsake helistiilil, mida soovite taastada.

3 - Vajutage värvinuppu  **Taasta stiil**. Stiil taastatakse.

4 - Vajaduse korral vajutage menüü sulgemiseks korduvalt nuppu  **BACK**.

---

## Helisätted

### Bass

**Bassi** abil saate reguleerida heli madalate toonide taset.

Taseme reguleerimiseks tehke järgmist.

1 - Vajutage nuppu  ja seejärel nuppu ◀ (vasakule) **Seadistamine**.

2 - Klõpsake **Heli > Bass** ja seejärel klõpsake väärtuse reguleerimiseks liuguri sees.

3 - Vajaduse korral vajutage menüü sulgemiseks korduvalt nuppu  **BACK**.

---

### Kõrged toonid

**Kõrged toonid** abil saate reguleerida heli kõrgete toonide taset.

Taseme reguleerimiseks tehke järgmist.

1 - Vajutage nuppu  ja seejärel nuppu ◀ (vasakule) **Seadistamine**.

2 - Klõpsake **Heli > Kõrged toonid** ja seejärel klõpsake väärtuse reguleerimiseks liuguri sees.

3 - Vajaduse korral vajutage menüü sulgemiseks korduvalt nuppu  **BACK**.

---

### Ruumiheli režiim

Funktsiooni **Ruumiheli režiim** abil saate seadistada teleri kõlarite heli efekti. Valides 2D-pildi vaatamiseks helirežiimi **Incredible Surround**, lülitub teler 3D-pildi vaatamise alguses automaatselt režiimile **Incredible Surround 3D**. Kui te ei soovi, et teler lülituks automaatselt, valige **Väljas** režiimis **Automaatne 3D ruumiline heli**.

Ruumiheli režiimi seadistamiseks tehke järgmist.

1 - Vajutage nuppu  ja seejärel nuppu ◀ (vasakule) **Seadistamine**.

2 - Klõpsake **Heli > Ruumiheli režiim**.

3 - Klõpsake **Stereo, Incredible Surround** või **Incredible Surround 3D**.



4 - Vajaduse korral vajutage menüü sulgemiseks korduvalt nuppu  **BACK**.

---

## Auto Surround 3D

**Automaatse 3D ruumilise heli** abil saate blokeerida selle, et teler lülitub automaatselt Incredible Surround 3D helile, kui teler lülitatakse 3D-pildi vaatamisele.

Sisse- või väljalülitamiseks tehke järgmist.



- 1 - Vajutage nuppu  ja seejärel nuppu  (vasakule) **Seadistamine**.
- 2 - Klõpsake **Heli** > **Automaatne 3D ruumiline heli**.
- 3 - Klõpsake **Sees** või **Väljas**.
- 4 - Vajaduse korral vajutage menüü sulgemiseks korduvalt nuppu  **BACK**.

---

## Kõrvaklappide helitugevus

**Kõrvaklappide helitugevuse** abil saate ühendatud kõrvaklappide helitugevust eraldi seadistada.

Helitugevuse reguleerimiseks tehke järgmist.

- 1 - Vajutage nuppu  ja seejärel nuppu  (vasakule) **Seadistamine**.
- 2 - Klõpsake **Heli** > **Kõrvaklappide helitugevus** ja seejärel klõpsake väärtuse reguleerimiseks liuguri sees.
- 3 - Vajaduse korral vajutage menüü sulgemiseks korduvalt nuppu  **BACK**.



---

## Täiustatud

### Automaatne helitugevuse ühtlustamine

**Automaatse helitugevuse ühtlustamise** abil saate seadistada teleri automaatselt ühtlustama helitugevuse järskede erinevusi, tavaliselt reklaamide alguses või kanalite ümberlülitamisel.

Sisse- või väljalülitamiseks tehke järgmist.



- 1 - Vajutage nuppu  ja seejärel nuppu  (vasakule) **Seadistamine**.
- 2 - Klõpsake **Heli** > **Täpsem** > **Automaatne helitugevuse ühtlustamine**.
- 3 - Klõpsake **Sees** või **Väljas**.
- 4 - Vajaduse korral vajutage menüü sulgemiseks korduvalt nuppu  **BACK**.

---

## Clear Sound

**Selge heli** abil parandate kõne heli. Parim uudiste vaatamiseks. Saate kõneparanduse sisse või välja lülitada.

Sisse- või väljalülitamiseks tehke järgmist.

- 1 - Vajutage nuppu  ja seejärel nuppu  (vasakule) **Seadistamine**.
- 2 - Klõpsake **Heli** > **Täpsem** > **Selge heli**.
- 3 - Klõpsake **Sees** või **Väljas**.
- 4 - Vajaduse korral vajutage menüü sulgemiseks korduvalt

nuppu  **BACK**.

---

## HDMI ARC

Kui te ei vaja HDMI-ühenduste loomiseks helitagastuskanalit (ARC), võite ARC signaali välja lülitada.

Lisateabe saamiseks vajutage  **Võtmesõnad** ja valige **HDMI ARC**.

---

## Heliväljundi vorming

**Heliväljundi vormingus** saate seada teleri heli väljundsignaali kodukinosüsteemi helitöötlusfunktsioonide jaoks sobivaks.

Lisateabe saamiseks vajutage nuppu  **Võtmesõnad** ja valige **Heliväljundi vorming**.

---

## Heliväljundi tasandamine

**Heliväljundi tasandamisfunktsiooniga** võite tasandada kodukinosüsteemi helitugevuse teleri helitugevusele vastavaks, kui neid ümber lülitate.

Lisateabe saamiseks vajutage nuppu  **Võtmesõnad** ja valige **Heliväljundi tasandamine**.

---

## Heliväljundi viivitus

Kui määrate kodukinosüsteemis heli sünkroonimise viivituse, peate heli ja pildi sünkroonimiseks teleri **heliväljundi viivituse** välja lülitama.

Lisateabe saamiseks vajutage nuppu  **Võtmesõnad** ja valige **Heliväljundi viivitus**.

---

## Heliväljundi nihe

Kui te ei saa kodukinosüsteemis viivitust määrata, võite seada selle teleris funktsiooniga **Heliväljundi nihe**.

Lisateabe saamiseks vajutage nuppu  **Võtmesõnad** ja valige **Heliväljundi nihe**.

---

## Teleri kõlarid

Võite edastada teleri heli ühendatud heliseadmesse - kodukinosüsteemi või helisüsteemi.

Saate valida, kus te soovite teleri heli kuulata ja kuidas soovite seda kontrollida.

- **Väljas** valimisel lülitate teleri kõlarid püsivalt välja.
- **Sees** valimisel on teleri kõlarid alati sees.

Tänu HDMI CEC-iga ühendatud heliseadmele saate kasutada

ühete EasyLinki sätetest.

• **EasyLinki** valimisel edastab teler oma heli heliseadmesse. Teler lülitab oma kõlarid välja, kui seade esitab heli.

• **EasyLinki automaatse käivitamise** valimisel lülitab teler heliseadme sisse, edastab teleri heli seadmesse ja lülitab teleri kõlarid välja.

EasyLinki või EasyLinki automaatse käivitamise valimisel saate siiski vajadusel lülitada teleri kõlaritele.

Teleri kõlarite seadistamiseks tehke järgmist.

1 - Vajutage nuppu  ja seejärel nuppu ◀ (vasakule) **Seadistamine**.

2 - Klõpsake **Heli** > **Täpsem** > **Teleri kõlarid**.

3 - Klõpsake **Väljas**, **Sees**, **EasyLink** või **EasyLinki automaatne käivitamine**.

4 - Vajaduse korral vajutage menüü sulgemiseks korduvalt nuppu ↩ **BACK**.

Kohe kõlaritele lülitamiseks tehke järgmist.

1 - Vajutage teleri vaatamise ajal nuppu .

2 - Klõpsake **Kõlarid** ja seejärel **TV** või **Helisüsteem**.

3 - Vajaduse korral vajutage menüü sulgemiseks korduvalt nuppu ↩ **BACK**.

---

## TV asend

Alge seadistuse käigus määratakse selleks sätteks **Telerialusel** või **Seinale kinnitatud**. Kui olete pärast seda teleri asendit muutnud, muutke seda sätet parima heli esitamiseks.

1 - Vajutage nuppu  ja seejärel nuppu ◀ (vasakule) **Seadistamine**.

2 - Klõpsake **Üldsätted** > Teleri paigutamine.

3 - Klõpsake **Teleri alusel** või **Seinale kinnitatud**.

4 - Vajaduse korral vajutage menüü sulgemiseks korduvalt nuppu ↩ **BACK**.

---

25.4

## Ambilight

---

### Ambilighti stiil

Võite määrata Ambilighti stiili. Saadaval on mitu dünaamilist stiili ja üks staatiline stiil – püsiv värv. Staatilise stiili puhul saate ise värvi valida. Võite Ambilighti ka välja lülitada.

Ambilighti stiili seadistamiseks tehke järgmist.

1 - Vajutage nuppu  (Ambilight).

2 - Klõpsake eelistatud Ambilighti stiilil. Kui klõpsate suvandil **Staatiline**, kuvatakse värvipalett. Staatilise värvi määramiseks klõpsake paletis oleval värvil. Ambilighti väljalülitamiseks klõpsake **Väljas**.

Lisaks sättele Väljas on saadaval järgmised stiilid.

• **Tavaline**

- **Loomulik**
- **Kaasahaarav**
- **Elav**
- **Mäng**

- **Mugavus**
- **Lõõgastuge**
- **ISF**
- **Staatiline**

---

## Ambilighti seaded

---

### Ambilighti heledus

Ambilighti **heleduse** abil saate määrata Ambilighti heleduse taseme.

Taseme reguleerimiseks tehke järgmist.

1 - Vajutage nuppu  ja seejärel nuppu ◀ (vasakule) **Seadistamine**.

2 - Klõpsake **Ambilight** > **Heledus** ja seejärel klõpsake väärtuse reguleerimiseks liuguri sees.

3 - Vajaduse korral vajutage menüü sulgemiseks korduvalt nuppu ↩ **BACK**.

---

### Ambilighti küllastus

Ambilighti **küllastuse** puhul saate määrata Ambilighti värviküllastuse taseme.

Taseme reguleerimiseks tehke järgmist.

1 - Vajutage nuppu  ja seejärel nuppu ◀ (vasakule) **Seadistamine**.

2 - Klõpsake **Ambilight** > **Küllastus** ja seejärel klõpsake väärtuse reguleerimiseks liuguri sees.

3 - Vajaduse korral vajutage menüü sulgemiseks korduvalt nuppu ↩ **BACK**.

---

### Ambilight+hue

---

#### Mida vajate?

Tänu **Ambilight+hue**le saate seada oma **Philips hue** lambid järgima teleri **Ambilighti** värve. Tänu Philips hue lampidele on Ambilighti efekt nähtav kogu ruumis. Kui teil ei ole veel Philips hue lampe, ostke **Philips hue stardikomplekt** (sisaldab hue silda ja kolme hue lampi) ning paigaldage lambid ja sild. Täiendavad Philips hue lambid saate osta eraldi.

Ambilight+hue paigaldamiseks telerisse vajate:

- Philips hue silda;
- paari Philips hue lampi;
- et teler oleks ühendatud teie koduvõrku.

Saate kogu Ambilight+hue seadistuse ära teha teleris ning selleks

pole vaja Ambilight+hue rakendust.

Kui laadite hiljem oma nutitelefoniga või tahvelarvutisse tasuta

**Ambilight+hue rakenduse**, saate kasutada seda rakendust teatud Ambilight+hue sätete reguleerimiseks.

---

## Konfigureerimine

---

### Konfigureerimissammud

**Philips hue** lampide konfigureerimiseks **Ambilight+hue** lampidena järgige järgmistel lehekülgedel toodud samme.

- 1 - Võrk
- 2 - Hue sild
- 3 - Hue lambid
- 4 - Lambi konfigureerimine



---

## Võrk

Esimese sammuna valmistate teleri ette, et see leiaks üles **Philips hue silla**.

Teler ja Philips hue sild peavad kasutama sama võrku. Ühendage Philips hue sild Etherneti kaabli abil ruuteri külge - võrguruuter, mida teler kasutab. Lülitage hue lambid sisse.

Konfigureerimise alustamiseks tehke järgmist.

- 1 - Vajutage nuppu  (Ambilight) ja klõpsake ükskõik millisel Ambilighti stiilil.
- 2 - Vajutage nuppu  ja seejärel nuppu  (vasakule) **Seadistamine**.
- 3 - Klõpsake **Ambilight** > **Ambilight+hue** ja seejärel **Lülita sisse**.
- 4 - Klõpsake **Konfigureeri**.
- 5 - Kui teler on ühendatud koduvõrku, hakkab see kohe otsima Philips hue silda.

Kui teler ei ole veel võrku ühendatud, hakkab see kõigepealt võrku seadistama. Te peate teleri oma koduvõrku ühendama.

Kui teler on võrku ühendatud, avage leht **Hue sild**.

Teleri koduvõrku ühendamise kohta lisateabe saamiseks vajutage värvinuppu  **Võttesõnad** ja valige **Võrk, juhtmeta**.

---

## Hue sild

Järgmise sammuna ühendate teleri **Philips hue sillaga**.

Telerit on võimalik ühendada vaid ühe hue sillaga.

Hue sillaga ühendamiseks tehke järgmist.

- 1 - Kui teler on ühendatud teie koduvõrku, kuvab see saadaolevad hue sillad. Kui teler ei leidnud veel teie hue silda, võite klõpsata suvandil **Skanni uuesti**. Kui teler leidis vaid teie ainsa hue silla, klõpsake nuppu **Edasi**. Kui saadaval on rohkem kui üks hue sild, klõpsake soovitud hue sillal ja seejärel klõpsake nuppu **Edasi**.
- 2 - Nüüd minge **Philips hue silla** peale ja vajutage seadme keskel

olevat ühendamisnuppu. See ühendab hue silla teleriga. Tehke seda 30 sekundi jooksul. Teler annab kinnituse, kui hue sild on teleriga ühendatud.

3 - Selle kinnituseks klõpsake nuppu **OK**.

Pärast Philips hue silla üendamist teleriga minge lehele **Hue lambid**.

---

## Hue lambid

Järgmise sammuna valite **Philips hue lambid**, mis peavad järgima Ambilighti.

Ambilight+hue jaoks saate välja valida kuni 9 Philips hue lampi.

Ambilight+hue jaoks lampide valimiseks tehke järgmist.

- 1 - Klõpsake menüüs **Konfigureeri Ambilight+hue'd Hue lambid**.
- 2 - Märkige ära lambid, mis peavad hakkama Ambilighti järgima. Lambi märkimiseks klõpsake lambi nimel.
- 3 - Kui olete valmis, klõpsake nuppu **OK**.

Kui lambid on Ambilight+hue jaoks märgistatud, minge lehele **Konfigureeri lamp**.

---

## Lambi konfigureerimine

Seejärel konfigureerite iga **Philips hue lampi**.

Iga hue lambi konfigureerimiseks tehke järgmist.

- 1 - Klõpsake menüüs **Konfigureeri Ambilight+hue'd** lambi nimel. Valitud lamp hakkab vilkuma.
- 2 - Kõigepealt tehke kindlaks, kus paikneb lamp teleriga võrreldes. **Nurga** õige seadistus saadab lambini õiged Ambilighti värvid. Paigutuse reguleerimiseks klõpsake liuguri sees.
- 3 - Teiseks tehke kindlaks lambi ja teleri vaheline **kaugus**. Mida kaugemal asub lamp telerist, seda nõrgemad on Ambilighti värvid. Kauguse reguleerimiseks klõpsake liuguri sees.
- 4 - Lõpuks määrake lambi **heledus**. Heleduse reguleerimiseks klõpsake liuguri sees.
- 5 - Lambi konfigureerimise lõpetamiseks klõpsake nuppu **OK**.
- 6 - Menüüs **Konfigureeri Ambilight+hue'd** saate teha sedasama iga lambiga.
- 7 - Kui kõik Ambilight+hue lambid on konfigureeritud, klõpsake nuppu **Valmis**.

Ambilight+hue on kasutusvalmis.



Saate Ambilight+hue konfiguratsiooni hiljem alati muuta. Konfiguratsiooni muutmiseks vajutage nuppu  ja klõpsake **Seadistamine** > **Ambilight** > **Ambilight+hue** > **Konfigureeri**.

---

## Sulandumine

**Sulandumise** abil saate reguleerida Ambilight+hue lampide Ambilighti efekti taset.

Ambilight+hue sulandumise reguleerimiseks tehke järgmist.



- 1 - Vajutage nuppu  ja seejärel nuppu  (vasakule) **Seadistamine**.
- 2 - Klõpsake **Ambilight** > **Ambilight+hue** > **Sulandumine** ja seejärel klõpsake väärtuse reguleerimiseks liuguri sees.
- 3 - Vajaduse korral vajutage menüü sulgemiseks korduvalt nuppu  **BACK**.

---

## Vaata konfiguratsiooni

Menüüs **Vaata konfiguratsiooni** saate vaadata olemasolevat Ambilight+hue konfiguratsiooni: millist võrku te kasutate, mitu lampi on ühendatud jne.

Olemasoleva Ambilight+hue seadistuse vaatamiseks tehke järgmist.

- 1 - Vajutage nuppu  ja seejärel nuppu  (vasakule) **Seadistamine**.
- 2 - Klõpsake **Ambilight** > **Ambilight+hue** > **Vaata konfiguratsiooni**.
- 3 - Vajaduse korral vajutage menüü sulgemiseks korduvalt nuppu  **BACK**.



---

## Täpsemad Ambilighti sätted

### Seina värv

Funktsiooni **Seina värv** abil saate neutraliseerida värvitud seina mõju Ambilighti värvidele. Valige teleri taga oleva seina värv ja teler kohandab Ambilighti värve nii, et need vastaksid soovitele.

Seina värvi valimiseks tehke järgmist.



- 1 - Vajutage nuppu  ja seejärel nuppu  (vasakule) **Seadistamine**.
- 2 - Klõpsake **Ambilight** > **Täpsem** > **Seina värv**.
- 3 - Klõpsake värvipaletis värvil, mis sobib teleri taga oleva seina värviga.
- 4 - Vajaduse korral vajutage menüü sulgemiseks korduvalt nuppu  **BACK**.

---

## Teleri väljalülitamine

**Teleri väljalülitamise** abil saate määrata, kas Ambilight lülitub teleri väljalülitamisel kohe välja või kustub aeglaselt. Aeglane kustumine jätab teile veidi aega tavalise valgustuse sisselülitamiseks.

Ambilighti väljalülitumise viisi valimiseks tehke järgmist.

- 1 - Vajutage nuppu  ja seejärel nuppu  (vasakule) **Seadistamine**.
- 2 - Klõpsake **Ambilight** > **Täpsem** > **Teleri väljalülitamine**.
- 3 - Klõpsake **Kustumine väljalülitumiseni** või **Kohene väljalülitamine**.
- 4 - Vajaduse korral vajutage menüü sulgemiseks korduvalt nuppu  **BACK**.

---

## Salongivalgustus



Kui teler on ooterežiimil, võite Ambilighti sisse lülitada ja luua ruumis Salongivalgustuse efekti.

Ambilighti sisselülitamiseks ooterežiimil olevas teleris vajutage nuppu  (Ambilight).

Salongivalgustuse muutmiseks vajutage uuesti nuppu  (Ambilight).

Salongivalgustuse väljalülitamiseks vajutage nuppu  (Ambilight) ja hoidke seda paar sekundit all.

Eelnevalt määratud salongivalgustuse meeleoluvärvi valimiseks tehke järgmist.



- 1 - Vajutage nuppu  ja seejärel nuppu  (vasakule) **Seadistamine**.
- 2 - Klõpsake **Ambilight** > **Täpsem** > **Salongivalgustus**.
- 3 - Klõpsake soovitud meeleolul.
- 4 - Vajaduse korral vajutage menüü sulgemiseks korduvalt nuppu  **BACK**.

---

## Salongivalgustus+hue

Kui paigaldasite Ambilight+hue, saate lasta hue lampidel järgida Ambilighti salongivalgustust. Tänu Philips hue lampidele on salongivalgustuse efekt nähtav kogu ruumis. Ambilight+hue konfigureerimise korral lülituvad hue lambid automaatselt sisse ja järgivad salongivalgustust. Kui te ei soovi, et hue lambid järgivad salongivalgustust, saate lambid välja lülitada.

Hue lampide väljalülitamiseks tehke järgmist.

- 1 - Vajutage nuppu  ja seejärel nuppu  (vasakule) **Seadistamine**.
- 2 - Klõpsake **Ambilight** > **Täpsem** > **Salongivalgustus+hue**.
- 3 - Klõpsake **Väljas**.
- 4 - Vajaduse korral vajutage menüü sulgemiseks korduvalt nuppu  **BACK**.

---

## ISF-i häälestus

Kui telerit kalibreerib ISF-ekspert, on võimalik kalibreerida staatilist Ambilighti värvi. Kalibreerimiseks saate valida ükskõik millise soovikohase värvi. Kui ISF-kalibreerimine on valmis, saate valida ISF-i staatilise värvi.

ISF-i staatilise värvi valimiseks tehke järgmist.

Vajutage  (Ambilight) ja klõpsake **ISF**.



Lisateabe saamiseks vajutage nuppu  **Võtmesõnad** ja valige **ISF@-kalibreerimine**.

## Üldsätted

### Lapselukk

Lapseluku PIN-koodi kasutatakse kanalite või saadete lukustamiseks või lukust vabastamiseks.

Luku koodi määramiseks või olemasoleva koodi muutmiseks tehke järgmist.

1 - Vajutage nuppu  ja seejärel nuppu  (vasakule)

**Seadistamine.**

2 - Valige **Üldsätted** > **Määra kood** või **Muuda koodi** ja vajutage nuppu **OK**.



3 - Sisestage vabalt valitav neljakohaline kood. Kui kood on juba määratud, sisestage kehtiv lapseluku kood ja seejärel kaks korda uus kood.

4 - Vajaduse korral vajutage menüü sulgemiseks korduvalt nuppu  **BACK**.

Uus kood on seadistatud.

#### Olete oma lapseluku PIN-koodi unustanud?

Kui olete PIN-koodi unustanud, võite kehtiva koodi tühistada ja määrata uue koodi.

1 - Vajutage nuppu  ja seejärel nuppu  (vasakule)

**Seadistamine.**

2 - Valige **Üldsätted** > **Määra kood** või **Muuda koodi** ja vajutage nuppu **OK**.

3 - Sisestage tühistamiskood **8888**.

4 - Nüüd sisestage uus lapseluku PIN-kood ja sisestage see uuesti kinnitamiseks.

5 - Vajaduse korral vajutage menüü sulgemiseks korduvalt nuppu  **BACK**.

Uus kood on seadistatud.



### Kell

Kellaaja teadasaamiseks vajutage nuppu  . **Kodumenüü** kuvab alati kellaaja.

Mõnes riigis ei saada digisaadete edastajad UTC (koordineeritud universaalaja) teavet. Suveaja kehtima hakkamist võidakse ignoreerida ja teler võib näidata ebaõiget kellaega.

Salvestades telekavas ajastatud saateid soovime kellaega ja kuupäeva käsitsi mitte muuta. Mõnedes riikides on mõnede võrguteenuse pakujate puhul **Kella** seadistus peidetud, et vältida ebaõiget kellaseadistust

Teleri kella õigeks seadmiseks tehke järgmist.

1 - Vajutage nuppu  ja seejärel nuppu  (vasakule).

2 - Valige **Üldsätted** > **Kell** ja seejärel **Riigist sõltuv**.

3 - Valige **Suve- ja talveaeg** ning seejärel sobiv säte.

Kellaaja ja kuupäeva käsitsi muutmiseks valige **Käsitsi**. Seejärel valige **Kellaeg** või **Kuupäev**.



4 - Vajaduse korral vajutage menüü sulgemiseks korduvalt nuppu  **BACK**.

### Kanalite logod

Mõnedes riikides võib teler kuvada kanalite logosid.

Kui te ei soovi neid logosid näha, võite need välja lülitada.

Logode väljalülitamiseks tehke järgmist.

1 - Vajutage nuppu  ja seejärel nuppu  (vasakule).

2 - Valige **Üldsätted** > **Kanalite logod** ja vajutage nuppu **OK**.

3 - Valige suvand **Väljas** ja vajutage klahvi **OK**.

4 - Vajaduse korral vajutage menüü sulgemiseks korduvalt nuppu  **BACK**.

## Ökoseaded

### Energia säästmine

**Ökoseaded**  koondavad keskkonnasäästlikke seadeid.

#### Energia säästmine

Energia säästmise valimisel lülitab teler automaatselt suvandile Pildistiil - Tavaline, mis on parim energiat säästev seade pildi ja Ambilighti puhul.

Teleri energia säästmisele seadmiseks tehke järgmist.

1 - Vajutage nuppu  ja klõpsake **Ökosätted**.

2 - Klõpsake **Energia säästmine**, pildistiil seadistatakse automaatselt sättele Tavaline.

3 - Vajaduse korral vajutage menüü sulgemiseks korduvalt nuppu  **BACK**.

### Ekraani väljalülitamine

Kui kuulate vaid muusikat, võite teleriekraani energia säästmiseks välja lülitada.

Ainult teleri ekraani väljalülitamiseks tehke järgmist.

1 - Vajutage nuppu  ja klõpsake **Ökosätted**.



2 - Klõpsake **Lülita ekraan välja**.

Ekraani uuesti sisselülitamiseks vajutage ükskõik millist kaugjuhtimispuldi nuppu.

### Valgussensor

Energia säästmiseks vähendab ümbritseva valguse andur teleri eredust, kui valgus hämardub. Sisseehitatud valgusandur reguleerib automaatselt pildi ja Ambilighti ruumi valgustingimustele vastavaks.

Ainult teleri ekraani väljalülitamiseks tehke järgmist.

- 1 - Vajutage nuppu  ja klõpsake **Ökosätted**.
- 2 - Klõpsake **Valgussensor**. Valgussensori ees kuvatakse ikoon , kui see on sisse lülitatud.

---

## Väljalülituse taimer

Kui teler võtab vastu signaali, kuid te ei vajuta nelja tunni vättele puldi nuppe, lülitub teler energia säästmiseks automaatselt välja. Teler lülitub automaatselt välja ka siis, kui teler ei leia signaali ja ei saa kaugjuhtimispuldilt käske 10 minuti jooksul.

Kui kasutate telerit monitorina või kasutate teleri vaatamiseks digivastuvõtjat (digiboks, STB) ja teleri kaugjuhtimispulti ei vaja, blokeerige automaatne väljalülitamine.

Väljalülituse taimeril väljalülitamiseks **tehke järgmist**.

- 1 - Vajutage nuppu  ja klõpsake **Ökosätted**.
- 2 - Klõpsake **Väljalülituse taimeril**. Väärtuse reguleerimiseks klõpsake liuguri sees. Väärtus **0** (väljas) blokeerib automaatse väljalülitamise.

Väljalülituse taimeril ees kuvatakse ikoon , kui see on sisse lülitatud.

---

25.7

## Kasutushõlbustus



---

### Sisselülitamine

**Kasutushõlbustuse** sisselülitamisel on teler valmis kasutamiseks kurtide, vaegkuuljate, pimedate ja vaegnägijate poolt.

#### Sisselülitamine

Kui te funktsiooni **Kasutushõlbustus** esmakordsel kasutamisel sisse ei lülitanud, võite seda teha menüüs **Seadistamine**. Kasutushõlbustuse sisselülitamiseks tehke järgmist.

- 1 - Vajutage nuppu  ja seejärel nuppu  (vasakule) **Seadistamine**.
- 2 - Valige **Kasutushõlbustus** ja seejärel **Kasutushõlbustuse** järgmine samm
- 3 - Valige suvand **Sees** ja vajutage klahvi **OK**.
- 4 - Vajaduse korral vajutage menüü sulgemiseks korduvalt nuppu  **BACK**.

Kui olete kasutushõlbustuse sisse lülitanud, lisatakse kasutushõlbustus ka suvandite menüüsse.

---

## Klahvitoon

**Klahvitooni** valimisel saate helilist tagasisidet igal kaugjuhtimispuldi nupuvajutusel. Klahvitooni helitugevust ei saa muuta.

Klahvitooni sisselülitamiseks tehke järgmist.

1. Vajutage telekanali vaatamise ajal nuppu  **OPTIONS**, valige **Kasutushõlbustus** ja vajutage nuppu **OK**.
2. Valige **Klahvitoon** ja seejärel suvand **Sees**.

Kui menüüs Suvandid pole alammenüüd Kasutushõlbustus, lülitage **Kasutushõlbustus** menüüs **Seadistamine** sisse. Lisateabe saamiseks vajutage nuppu  **Võtmesõnad** ja valige **Kasutushõlbustus**.

---



## Vaegkuuljad

Mõned digitelekanalid edastavad vaegkuuljatele kohandatud eriheli ja subtiitreid. Kui funktsioon **Vaegkuuljad** on sisse lülitatud, lülitub teler automaatselt kohandatud helile ja subtiitritele, kui need on saadaval. Enne kui saate funktsiooni **Vaegkuuljad** sisse lülitada, peate sisse lülitama funktsiooni **Kasutushõlbustus**.

### Sisselülitamine

Menüü Vaegkuuljad sisse lülitamiseks tehke järgmist.

- 1 - Vajutage telekanali vaatamise ajal nuppu  **OPTIONS**, valige **Kasutushõlbustus** ja vajutage nuppu **OK**.
- 2 - Valige menüü **Vaegkuuljad** suvand **Sees** ja vajutage nuppu **OK**.

Vaegkuuljate helikeele saadavuse kontrollimiseks vajutage nuppu  **OPTIONS**, valige **Heli keel** ja otsige märkga  tähistatud helikeelt.

Kui menüüs Suvandid pole alammenüüd Kasutushõlbustus, lülitage **Kasutushõlbustus** menüüs **Seadistamine** sisse. Lisateabe saamiseks vajutage nuppu  **Võtmesõnad** ja valige **Kasutushõlbustus**.

---

## Helikirjeldus

### Sisselülitamine

Digitelekanalid võivad edastada erilist helikommentaari, mis kirjeldab ekraanil toimuvat. Vaegnägijate heli ja efektide seadistamiseks tuleb kõigepealt sisse lülitada **Helikirjeldus**. Enne kui saate helikirjelduse sisse lülitada, peate sisse lülitama ka valiku **Kättesaadavus** menüüs **Seadistamine**.

**Helikirjelduse** funktsiooni valimisel lisanduvad tavalisele helile jutustaja kommentaarid.

Kommentaari sisselülitamiseks (kui need on saadaval) tehke järgmist.

- 1 - Vajutage telekanali vaatamise ajal nuppu  **OPTIONS**.

2 - Valige **Kasutushõlbustus** > **Helikirjeldus** ja vajutage nuppu **OK**.

3 - Valige suvand **Sees** ja vajutage klahvi **OK**.

Saate kontrollida, kas helikommentaariid on saadaval.

Valige menüüs Suvandid alammenüü **Heli keel** ja leidke märkega **+** tähistatud helikeel.

---

## Erinev helitugevus

Võite muuta tavalist helitugevust ja helikommentaariid helitugevust.

Helitugevuse muutmiseks tehke järgmist.

1 - Vajutage nuppu **+** ja seejärel nuppu **◀** (vasakule)

**Seadistamine**.

2 - Valige **Kasutushõlbustus** > **Helikirjeldus** > **Erinev helitugevus** ja vajutage nuppu **OK**.

3 - Liigutage liugurit üles- ja allanoolega.

4 - Kinnituseks vajutage nuppu **OK**.

5 - Vajaduse korral vajutage menüü sulgemiseks korduvalt nuppu **↩** **BACK**.

Kui on saadaval heli keel täiendavate helikommentaariididega, võite selle seadistuse leida ka menüüst **≡** **OPTIONS** >

**Kasutushõlbustus** > **Erinev helitugevus**.

---

## Heliefektid

Mõnes helikommentaaris võib olla lisaheliefekte, nt stereoefektid või heli hajutamine.

**Heliefektide** (kui on saadaval) sisselülitamiseks tehke järgmist.

1 - Vajutage nuppu **+** ja seejärel nuppu **◀** (vasakule)

**Seadistamine**.

2 - Valige **Kasutushõlbustus** > **Helikirjeldus** > **Heliefektid** ja vajutage nuppu **OK**.

3 - Valige suvand **Sees** ja vajutage nuppu **OK**.

4 - Vajaduse korral vajutage menüü sulgemiseks korduvalt nuppu **↩** **BACK**.

---

## Kõne

Kõne puhul võivad helikommentaariile lisanduda ka subtiitrid.

Subtiitrite (kui need on saadaval) sisselülitamiseks tehke järgmist.

1 - Vajutage nuppu **+** ja seejärel nuppu **◀** (vasakule)

**Seadistamine**.

2 - Valige **Kasutushõlbustus** > **Helikirjeldus** > **Kõne** ja vajutage nuppu **OK**.

3 - Valige **Kirjeldav** või **Subtiitrid** ja vajutage nuppu **OK**.

4 - Vajaduse korral vajutage menüü sulgemiseks korduvalt nuppu **↩** **BACK**.

---

25.8

## Võrk

Lisateabe saamiseks vajutage värvinuppu **—** **Võtmesõnad** ja valige **Võrk**.

---

25.9

## Antenni/kaabli paigaldamine

---

### Värskenda kanaleid

#### Automaatne kanali uuendus

Kui võtate vastu digikanaleid, saate valida seadistuse, mille korral värskendab teler automaatselt neid kanaleid.

Teler värskendab kanaleid ja salvestab uusi kanaleid kord päevas (kell 6.00). Uued kanalid salvestatakse kanalite loendisse ja tähistatakse märgiga **★**. Signaalita kanalid eemaldatakse. Kanalite automaatseks värskendamiseks peab teler olema ooterežiimil. Võite automaatse kanali värskendamise välja lülitada.

Automaatse värskendamise väljalülitamiseks tehke järgmist.

1 - Vajutage nuppu **+** ja seejärel nuppu **◀** (vasakule) **Seadistamine**.

2 - Klõpsake **Antenni/kaabli paigaldamine** > **Automaatne kanali värskendamine** ja klõpsake **Väljas**.

3 - Vajaduse korral vajutage menüü sulgemiseks korduvalt nuppu **↩** **BACK**.

Uute kanalite leidmisel või kanalite värskendamisel või eemaldamisel kuvatakse teleri käivitamisel teade. Et see teade ei ilmiks iga kanali värskenduse järel, saate selle välja lülitada.

Teate väljalülitamiseks tehke järgmist.

1 - Vajutage nuppu **+** ja seejärel nuppu **◀** (vasakule) **Seadistamine**.

2 - Klõpsake **Antenni/kaabli paigaldamine** > **Kanali värskendusteade** ja klõpsake **Väljas**.

3 - Vajaduse korral vajutage menüü sulgemiseks korduvalt nuppu **↩** **BACK**.

Mõnes riigis värskendatakse kanaleid automaatselt teleri vaatamise ajal või siis, kui teler on ooterežiimil.

---

### Kanali käsitsi värskendamine

Võite kanali värskendamist alati ise alustada.

Kanali käsitsi värskendamise alustamiseks tehke järgmist.

1 - Vajutage nuppu **+** ja seejärel nuppu **◀** (vasakule) **Seadistamine**.

2 - Klõpsake **Antenni/kaabli paigaldamine** > **Otsi kanaleid** ja klõpsake **Värskenda**.

3 - Järgige ekraanile kuvatavaid juhiseid. Värskendamiseks võib kuluda mõni minut.

---

## Uued kanalid

Uued kanalid on kanalite loendis tähistatud märgiga ★ .

Ainult uute kanalite loendi avamiseks tehke järgmist.

- 1 - Kanalite loendi avamiseks vajutage nuppu ≡ **LIST**.
- 2 - Vajutage nuppu ≡ **OPTIONS** ja klõpsake **Kuva uued kanalid**. Võite kanali märkida lemmikuks, lukustada või ümber nimetada.
- 3 - Uute kanalite loendi sulgemiseks vajutage värvinuppu **Sulge**.

---

## Installi kanalid uuesti

### Installi kanalid uuesti

Võite kõik kanalid uuesti paigaldada ja jätta muud teleri sätteid muutmata.

Kui määratud on lapseluku kood, peate selle enne kanalite uuesti paigaldamist sisestama.

Kanalite uuesti paigaldamiseks tehke järgmist.

- 1 - Vajutage nuppu ⚙️ ja seejärel nuppu ◀️ (vasakule) **Seadistamine**.
- 2 - Klõpsake **Antenni/kaabli paigaldamine > Otsi kanaleid** ja seejärel **Paigalda uuesti**.
- 3 - Järgige ekraanile kuvatavaid juhiseid. Paigaldamiseks võib kuluda mõni minut.

---

### Teleri uuesti seadistamine

Võite teleri täielikult uuesti seadistada. Teler on täielikult uuesti seadistatud.

Teleri täielikult uuesti seadistamiseks tehke järgmist.

- 1 - Vajutage nuppu ⚙️ ja seejärel nuppu ◀️ (vasakule) **Seadistamine**.
- 2 - Klõpsake **Üldsätted** ja seejärel **Seadista teler uuesti**.
- 3 - Järgige ekraanile kuvatavaid juhiseid. Paigaldamiseks võib kuluda mõni minut.

---

### Tehaseseaded

Võite taastada teleri pildi, heli ja Ambilighti algset sätteid (tehaseseaded).

Algsete sätete taastamiseks tehke järgmist.

- 1 - Vajutage nuppu ⚙️ ja seejärel nuppu ◀️ (vasakule) **Seadistamine**.
- 2 - Klõpsake **Üldsätted** ja seejärel **Tehaseseaded**.
- 3 - Vajaduse korral vajutage menüü sulgemiseks korduvalt nuppu ↩️ **BACK**.

---

## Kanaliloendi koopia

### Tutvustus

Kanalite loendi koopia on mõeldud edasimüüjatele ja kogunud kasutajatele. Mõnedes riikides saab kanalite loendi koopiat kasutada vaid satelliitkanalite kopeerimiseks.

Kanalite loendi koopia abil saate kopeerida ühte telerisse salvestatud kanalid teise sama tootesarja Philipsi telerisse. Kanalite loendi kopeerimisel väldite aeganõudvat kanaliotsingut, sest saate telerisse laadida eelseadistatud kanalite loendi. Kasutage vähemalt 1 GB USB-mälupulka.

### Nõuded

- Mõlemad telerid on sama aasta mudelivalikust.
- Mõlemal teleril on sama riistvaratüüp. Kontrollige riistvara tüüpi teleri tagaküljel asuvalt tüübisildilt. Tavaliselt on selle tähis Q . . . LA.
- Mõlemal teleril on ühilduvad tarkvaraversioonid.

### Praegune tarkvara versioon

Teleri tarkvara praeguse versiooni kontrollimiseks valige menüüs **Seadistamine > Värskenda tarkvara > Praeguse tarkvara teave**.

---

### Kanalite loendi kopeerimine

Kanalite loendi kopeerimiseks tehke järgmist.

- 1 - Lülitage teler sisse. Sellesse telerisse peaks olema paigaldatud kanalid.
- 2 - Ühendage USB-mälupulk.
- 3 - Vajutage nuppu ⚙️ ja seejärel nuppu ◀️ (vasakule) **Seadistamine**.
- 4 - Klõpsake **Üldsätted > Kanalite loendi koopia** ja seejärel **Kopeerige USB-seadmesse**. Kanalite loendi kopeerimiseks võidakse teilt paluda lapseluku PIN-koodi sisestamist.
- 5 - Kui kopeerimine on valmis, eemaldage USB-mälupulk.
- 6 - Vajaduse korral vajutage menüü sulgemiseks korduvalt nuppu ↩️ **BACK**.

Nüüd saate laadida kopeeritud kanalite loendi teise Philipsi telerisse.

---

### Kanalite loendi üleslaadimine

#### Seadistamata teleritesse

Olenevalt sellest, kas teler on juba seadistatud või mitte, peate kasutama erinevat kanalite loendi üleslaadimise viisi.

#### Kanalite laadimine seadistamata telerisse

- 1 - Installimise alustamiseks ühendage toitepistik seinakontakti ja valige keel ning riik. Kanalite otsimise võite vahele jätta. Lõpetage installimine.
- 2 - Ühendage USB-mälupulk, millel on teise teleri kanalite loend.

3 - Kanalite loendi üleslaadimiseks vajutage nuppu  ja seejärel nuppu ◀ (vasakule) **Seadistamine**.

4 - Klõpsake **Üldsätted** > **Kanalite loendi koopia** ja seejärel **Kopeeri telerisse**. Teilt võidakse paluda selle teleri lapseluku PIN-koodi sisestamist.



5 - Teler annab teada, kui kanalite loend on edukalt telerisse kopeeritud. Eemaldage USB-mälupulk.

---

### Seadistatud teleritesse

Olenevalt sellest, kas teler on juba seadistatud või mitte, peate kasutama erinevat kanalite loendi üleslaadimise viisi.

#### Juba seadistatud telerisse

1 - Kontrollige teleri riigi sätet. (Selleks vajutage nuppu  ja seejärel ◀ (vasakule) **Seadistamine**. Klõpsake **Antenni/kaabli paigaldamine** ja klõpsake **Paigalda kanalid uuesti**. Vajutage nuppu  **BACK** ja hiljem nuppu **Tühista**, et paigaldamise režiimist väljuda.)

Kui riik on õige, jätkake juhiseiga 2.

Kui riik pole õige, peate teleri sätteid muutma. Selleks vajutage nuppu  ja seejärel

nuppu ◀ (vasakule) **Seadistamine**. Klõpsake **Antenni/kaabli paigaldamine** ja seejärel **Paigalda kanalid uuesti**. Valige õige riik ja jätkake kanalitsing vahele. Lõpetage paigaldamine. Kui olete lõpetanud, jätkake juhiseiga 2.

2 - Ühendage USB-mälupulk, millel on teise teleri kanalite loend.

3 - Kanalite loendi üleslaadimiseks vajutage nuppu  ja seejärel ◀ (vasakule) **Seadistamine**.

4 - Klõpsake **Üldsätted** > **Kanalite loendi koopia** ja seejärel **Kopeeri telerisse**. Teilt võidakse paluda selle teleri lapseluku PIN-koodi sisestamist.

5 - Teler annab teada, kui kanalite loend on edukalt telerisse kopeeritud. Eemaldage USB-mälupulk.

---

## DVB-T või DVB-C

### DVB-T või DVB-C vastuvõtt

Kanalite paigaldamisel, vahetult enne kanalitsingut, valisite antenni (DVB-T) või kaabli (DVB-C). Antenn DVB-T otsib maapealseid analoogkanaleid ja digitaalseid DVB-T kanaleid. Kaabel (DVB-C) otsib analoog- ja digikanaleid, mida pakub kaabelvivõrgu DVB-C operaator.

### DVB-C-kanalite paigaldamine

Kasutamise lihtsustamiseks määratakse DVB-C sätted automaatselt.

Kui teie DVB-C operaator teatas teile kindlad DVB-C väärtused, võrgu ID või sageduse, sisestage need väärtused, kui teler neid paigaldamisel küsib.

### Kanalinumbrite vastuolu

Mõnes riigis võib erinevatel telekanalitel olla sama kanalinumbrer. Seadistamise ajal näitab teler kanalinumbrite vastuolude loendit.

Mitme kanaliga numbril puhul peate valima kanali, mille soovite salvestada.

---

### DVB-sätted

#### Võrgu sagedusrežiim

Kui katsete telekanalite otsimiseks kasutada **sageduse skannimisel kiirotsingu meetodit**, valige **automaatrežiim**. Teler kasutab ühte eelnevalt määratud võrgu sagedustest (või lähtestamiskanalit), mida kasutavad enamik teie riigi kaabliteenuse pakkujaid.

Kui saite kanalite otsimiseks kindla võrgusageduse väärtuse, valige **Käsitsirežiim**.

---

#### Võrgu sagedus

Kui **võrgu sagedusrežiim** on seatud **käsitsirežiimi**, saate siia sisestada kaabliteenuse operaatorilt saadud sümbolikiiruse väärtuse. Kasutage väärtuse sisestamiseks numbriklahve.

---

#### Sageduse skannimine

Valige kanalite otsingu meetod. Saate valida kiirema **kiirotsingu** meetodi ja kasutada eelnevalt määratud sätteid, mida kasutavad enamik teie riigi kaabliteenuse operaatoritest.

Kui selle tulemusena ei paigaldata ühtegi kanalit või mõned kanalid on puudu, saate valida laiendatud **täisotsingu** meetodi. See meetod võtab kanalite otsimiseks ja paigaldamiseks rohkem aega.

---

#### Sagedussammu suurus

Teler otsib kanaleid **8 Mhz** suuruste sammudena.

Teler otsib kanaleid 8 MHz suuruste sammudena. Kui selle tulemusena ei leita kanaleid või mõned kanalid on puudu, saate otsida väiksemate **1 MHz** suuruste sammudega. 1 MHz sammude kasutamine kanalite otsimiseks ja paigaldamiseks võtab rohkem aega.

---

#### Digikanalid

Kui teate, et teie kaabliteenuse operaator ei paku digikanaleid, saate digikanalite otsimise vahele jätta.

Valige **Väljas**.

---

#### Analoogkanalid

Kui teate, et teie kaabliteenuse operaator ei paku analoogkanaleid, saate analoogkanalite otsimise vahele jätta.

Valige **Väljas**.

---

## Tasuta/kodeeritud

Kui teil on tellitud tasulised teleteenused ja tingimusjuurdepääsu (CAM) moodul, valige **Vaba + skrambleeritud**. Kui te pole tellinud tasulisi kanaleid või teenuseid, võite valida **Ainult vabakanalid**.

Lisateabe saamiseks vajutage värvinuppu **— Võtmesõnad** ja valige **CAM - tingimusjuurdepääsu moodul**.

---

## Vastuvõtu kvaliteet

Võite vaadata digikanali kvaliteeti ja signaalitugevust. Kui teil on oma antenn, võite seda vastuvõtu parandamiseks ümber paigutada.

Digikanali vastuvõtu kvaliteedi kontrollimiseks tehke järgmist.

1. Valige kanal.
2. Vajutage nuppu  ja seejärel ◀ (vasakule) **Seadistamine**.
3. Klõpsake **Üldsätted > Antenni/kaabli paigaldamine** ja klõpsake **Vastuvõtutest**.

Kuvatakse selle kanali digivastuvõtt. Kui vastuvõtt on nõrk, võite antenni ümber paigutada. Selle sageduse signaalikvaliteedi kontrollimiseks valige **Otsi** ja vajutage **OK**.

Kasutage puldi numbrinuppe kindla digisageduse sisestamiseks. Võite ka valida sageduse, seada noolenuppude ◀ ja ▶ abil numbrile ning muuta numbrit nuppude ▲ ja ▼ abil. Sageduse kontrollimiseks valige **Otsi**.

Kui kasutate kanalite vastuvõtuks DVB-C-d, on saadaval valikud **Sümbolikiiruse režiim** ja **Eelnevalt määratud sümbolikiirused**. Valige sümbolikiiruse režiimiks **Automaatne**, kui teie kaabliteenuse operaator ei ole teile andnud kindlat sümbolikiiruse väärtust. Sisestage sümbolikiiruse väärtus numbrinuppude abil.

---

## Käsitsi installimine

Analoogtelekanaleid saate ükshaaval käsitsi seadistada.

Analoogkanalite käsitsi paigaldamiseks tehke järgmist.

1. Vajutage nuppu  ja seejärel ◀ (vasakule) **Seadistamine**.
2. Klõpsake **Üldsätted > Antenni/kaabli paigaldamine** ja seejärel **Käsitsi paigaldamine**.

### • Süsteem

Teleri süsteemi seadistamiseks klõpsake suvandil **Süsteem**. Valige riik või maailmajagu, kus te asute.

### • Otsi kanalit

Kanali leidmiseks klõpsake suvandil **Otsi kanalit**. Klõpsake **Otsi**. Võite sageduse ka ise sisestada. Kui vastuvõtt on nõrk, vajutage uuesti nuppu **Otsi**. Kui soovite kanali salvestada, klõpsake **Valmis**.

### • Hoiundamine

Võite salvestada kanali praeguse või uue kanalinumbriga. Valige **Salvesta praegune kanal** või **Salvesta uue kanalina**.

Neid samme korrake seni, kuni olete kõik saadaolevad analoogkanalid leidnud.

---

25.10

## Satelliitkanalite paigaldamine

---

### Satelliitkanalite paigaldamine

#### Teave satelliitkanalite paigaldamise kohta

Sellel teleril on kaks sisseehitatud DVB-S/DVB-S2 tuunerit.

#### Kuni 4 satelliiti

Sellele telerile saate paigaldada kuni 4 satelliiti (4 LNB-d). Valige paigaldamise alguses salvestatavate satelliitide arv. See kiirendab paigaldamist.

#### Unicable

Antenni teleriga ühendamiseks võite kasutada Unicable'i süsteemi. Võite paigaldamise alguses valida Unicable'i ühe või kahe satelliidi jaoks.

#### MDU - mitmiksalvestusseade

Sisseehitatud satelliittuunerid toetavad Astra satelliitide MDU-d ja Eutelsati satelliidi Digiturki. Türksati MDU-d ei toetata.

---

#### Paigaldamise alustamine

Enne paigaldamist kontrollige, et satelliitantenn oleks õigesti ühendatud ja suunatud.

Satelliitkanalite paigaldamise alustamiseks tehke järgmist.

- 1 - Vajutage nuppu  ja seejärel nuppu ◀ (vasakule) **Seadistamine**.
- 2 - Klõpsake **Satelliitkanalite paigaldamine** ja seejärel **Alusta**.
- 3 - Klõpsake **Paigalda satelliitkanalid** ja vajutage kinnituseks **Paigalda uuesti**. Teler kuvab praeguse paigaldamise seadistuse. Kui soovite seda seadistust muuta, klõpsake **Seadistused**. Jätkake sammuga **3b**. Kui te ei soovi seadistust muuta, klõpsake **Otsi**. Jätkake sammuga **5**.
- 3b**. Teleri on kaks sisseehitatud satelliittuunerit. Vastavalt sellele, mitu satelliitantenni kaablit on ühendatud - üks või kaks - valige **Üks tuuner** või **Kaks tuunerit**. Kui kasutate ühe kaabli süsteemi (Unicable või MDU), valige alati **Kaks tuunerit**.
- 4 - Valige **Paigaldussüsteemis** salvestatavate satelliitide arv või valige üks Unicable'i süsteemidest. Kui valite Unicable'i, võite valida kasutajariba numbrid ja sisestada kasutajariba sagedused iga tuuneri jaoks. Mõnedes riikides saate iga LNB teatud täpsemaid sätteid reguleerida suvandis **Rohkem seadistusi**.
- 5 - Teler otsib antenni levialasse jäävaid satelliite. Selleks võib kuluda mõni minut. Satelliidi leidmise korral kuvatakse ekraanil

selle nimi ja vastuvõtutugevus.

6 - Kui teler leidis soovitud satelliidid, klõpsake **Paigalda**.

7 - Kui satelliit pakub **kanalite pakette**, kuvab teler selle satelliidi puhul pakutavad paketid. Klõpsake soovitud paketil. Mõned paketid pakuvad saadaolevate kanalite **kiiret** või **täielikku** paigaldamist, valige üks neist kahest. Teler paigaldab satelliitkanalid ja raadiojaamad.

8 - Satelliidi seadistuse ning paigaldatud kanalite ja raadiojaamade salvestamiseks klõpsake **Valmis**.

---

## Satelliitide CAM-moodulid

Kui kasutate satelliitkanalite vaatamiseks tingimusjuurdepääsu (CAM) moodulit koos kiipkaardiga, soovitame satelliitkanaleid paigaldada siis, kui CAM-moodul on telerisse sisestatud.

Enamikku CAM-mooduleid kasutatakse kanalite dekodeerimiseks.

Uusimad CAM-moodulid (CI+ 1.3 koos kasutajaprofiiliga) võimaldavad paigaldada ise kõik satelliitkanalid telerisse. CAM-moodul laseb teil ise paigaldada oma satelliite ja kanaleid. Need CAM-moodulid mitte ainult ei paigalda ja dekodeeri kanaleid, vaid tegelevad ka korrapäraste kanali värskendustega.

---

## Kanalite paketid

Satelliidid võivad pakkuda kanalite pakette, mis sisaldavad tasuta (vabaesitusega) kanaleid, ja võimaldavad riigile sobivat sortimist. Mõned satelliidid pakuvad tellimuspakette - tasuliste kanalite kogu.

Tellimuspaketi valimisel võib teler paluda teil valida kiire või täieliku paigalduse vahel.

Ainult paketi kanalite paigaldamiseks valige **Kiire** ning paketi ja ka kõigi muude saadaolevate kanalite paigaldamiseks valige **Täielik**. Tellimuspakettide puhul soovitame kiiret paigaldust. Kui teil on lisasatelliite, mis ei kuulu tellimuspaketti, siis soovitame täielikku paigaldust. Kõik paigaldatud kanalid lisatakse kanalite loendisse Kõik.

---

## Unicable'i seadistus

### Unicable'i süsteem

Antenni teleriga ühendamiseks võite kasutada ühe kaabliga süsteemi, MDUd või Unicable'i süsteemi. Ühe kaabliga süsteem kasutab üht kaablit satelliitantenni ühendamiseks kõigi süsteemi kuuluvate satelliittuuneritega. Tavaliselt kasutatakse ühe kaabliga süsteemi korterelamutes. Unicable'i süsteemi kasutamise korral palub teler teil paigalduse ajal määrata kasutajariba numbrit ja vastava sageduse. Sellesse telerisse saate Unicable'i abil paigaldada 1 või 2 satelliiti.

Kui märkate pärast Unicable'i paigaldamist, et mõned kanalid on puudu, võis Unicable'i süsteemis samaaegselt toimuda teine paigaldamine. Puuduvate kanalite paigaldamiseks korrake

paigaldusprotsessi.

---

## Kasutajariba number

Unicable'i süsteemi puhul peavad kõik ühendatud satelliittuunerid olema nummerdatud (nt 0, 1, 2, 3 jne).

Olemasolevad kasutajaribad ja nende numbrit leiate Unicable'i jaotuskarbilt. Mõnikord tähistatakse kasutajariba lühendiga UB. On olemas sellised Unicable'i jaotuskarbid, milles on 4 või 8 kasutajariba. Kui valite sätetes Unicable'i, palub teler teil määrata iga sisseehitatud satelliittuunerile ainulaadse kasutajariba numbrit. Satelliittuuneril ei saa olla sama kasutajariba number nagu mõnel muul Unicable'i süsteemi kuuluval satelliittuuneril.

---

## Kasutajariba sagedus

Lisaks ainulaadsele kasutajariba numbrile vajab sisseehitatud satelliitvastuvõtja valitud kasutajariba numbrit sagedust. Enamasti kuvatakse need sagedused Unicable'i jaotuskarbil kasutajariba numbrit kõrval.

---

## Automaatne kanali uuendus

Kui võtate vastu digisatelliitkanaleid, saate valida seadistuse, mille korral värskendab teler automaatselt neid kanaleid.

Teler värskendab kanaleid ja salvestab uued kanalid kord päevas (kell 06.00). Uued kanalid salvestatakse kanalite loendisse ja tähistatakse märgiga ✨. Signaalita kanalid eemaldatakse ning kui satelliitoperaator paigutab oma paketi kanalid ümber, värskendatakse telekanalite loendit. Kanalite automaatseks värskendamiseks peab teler olema ooterežiimil. Võite automaatse kanali värskendamise välja lülitada.

Automaatse värskendamise väljalülitamiseks tehke järgmist.

- 1 - Vajutage nuppu  ja seejärel nuppu ◀ (vasakule) **Seadistamine**.
- 2 - Klõpsake **Satelliitkanalite paigaldamine** > **Automaatne kanali värskendamine** ja klõpsake **Väljas**.
- 3 - Vajaduse korral vajutage menüü sulgemiseks korduvalt nuppu ↩ **BACK**.

Võite seadistada teleri värskendama üksnes konkreetse satelliidi kanaleid.

Värskendatavate satelliitide tähistamiseks tehke järgmist.

- 1 - Vajutage nuppu  ja seejärel nuppu ◀ (vasakule) **Seadistamine**.
- 2 - Klõpsake **Satelliitkanalite paigaldamine** ja seejärel **Automaatse värskendamise valik**. Märkimiseks või märgistuse eemaldamiseks klõpsake satelliitide loendis satelliidil.
- 3 - Vajaduse korral vajutage menüü sulgemiseks korduvalt nuppu ↩ **BACK**.

Mõnes riigis värskendatakse kanaleid automaatselt teleri vaatamise ajal või siis, kui teler on ooterežiimil.

---

## Kanali käsitsi värskendamine

Võite kanali värskendamist alati ise alustada.

Kanali käsitsi värskendamise alustamiseks tehke järgmist.

- 1 - Vajutage nuppu  ja seejärel nuppu ◀ (vasakule) **Seadistamine**.
- 2 - Klõpsake **Satelliitkanalite paigaldamine** > **Otsi kanaleid** ja seejärel **Värskenda kanaleid**.
- 3 - Järgige ekraanile kuvatavaid juhiseid. Värskendamiseks võib kuluda mõni minut.

---

## Satelliidi lisamine

Võite lisada oma praegusele satelliidipaigaldusele lisasatelliidi. Paigaldatud satelliidid ja nende kanalid jäävad muutumatuks. Mõned satelliidioperaatorid ei luba satelliiti lisada.

Lisasatelliiti tuleks käsitleda lisana - selle näol ei ole tegu põhisatelliiditellimuse ega põhisatelliidiga, mille kanalite paketti te kasutate. Tavaliselt lisaksite 4. satelliidi, kui teil on kolm satelliiti juba lisatud. Kui teil on paigaldatud neli satelliiti, võiksite kaaluda esmalt ühe eemaldamist, et oleks võimalik uut satelliiti lisada.

### Seadistus

Kui teil on praegu paigaldatud 1 või 2 satelliiti, ei pruugi teie kehtivad paigaldussätted võimaldada lisasatelliidi lisamist. Kui peate paigaldussätteid muutma, tuleb kõik satelliidid uuesti paigaldada. Te ei saa kasutada funktsiooni **Lisa satelliit**, kui sätteid on vaja muuta.

Satelliidi lisamiseks tehke järgmist.

- 1 - Vajutage nuppu  ja seejärel nuppu ◀ (vasakule) **Seadistamine**.
- 2 - Klõpsake **Satelliitkanalite paigaldamine** > **Otsi satelliiti** ja seejärel **Lisa satelliit**. Kuvatakse praegused satelliidid.
- 3 - Klõpsake **Otsi**. Teler otsib uusi satelliite.
- 4 - Kui teler leidis ühe või mitu satelliiti, valige **Paigalda**. Teler paigaldab leitud satelliitide kanalid.
- 5 - Kanalite ja raadiojaamade salvestamiseks klõpsake **Valmis**.

---

## Satelliidi eemaldamine

Võite eemaldada oma praegusest satelliidipaigaldusest ühe või mitu satelliiti. Satelliit eemaldatakse koos kanalitega. Mõned satelliidioperaatorid ei luba satelliiti eemaldada.

Satelliitide eemaldamiseks tehke järgmist.

- 1 - Vajutage nuppu  ja seejärel nuppu ◀ (vasakule) **Seadistamine**.
- 2 - Klõpsake **Satelliitkanalite paigaldamine** > **Otsi satelliiti** ja seejärel **Eemalda satelliit**. Kuvatakse praegused satelliidid.
- 3 - Märkimiseks või märgistuse eemaldamiseks klõpsake eemaldatava(te)l satelliidil (satelliitidel).
- 4 - Klõpsake **Eemalda**. Satelliidi eemaldatakse.

5 - Satelliidi eemaldamise suvandi sulgemiseks klõpsake **Välju**.

---

## Käsitsi installimine

Käsitsi paigaldamine on mõeldud kogenud kasutajatele.

Käsitsi paigaldamist saate kasutada uute kanalite kiireks lisamiseks satelliittransponderilt. Te peate teadma transponderi sagedust ja polarisatsiooni. Teler paigaldab kõik kõnealuse transponderi kanalid. Kui transponder oli paigaldatud varem, teiseldatakse kõik selle kanalid - endised ja uued - kõikide kanalite loendi lõppu. Käsitsi paigaldamist ei saa kasutada siis, kui satelliitide arvu tuleb muuta. Sel juhul peate suvandi Paigalda satelliidid abil tegema täieliku paigalduse.

Transponderi paigaldamiseks tehke järgmist.

- 1 - Vajutage nuppu  ja seejärel nuppu ◀ (vasakule) **Seadistamine**.
- 2 - Klõpsake **Satelliitkanalite paigaldamine** ja seejärel **Käsitsi paigaldamine**.
- 3 - Kui teil on paigaldatud rohkem kui üks satelliit, valige satelliit/LNB, millele soovite kanaleid lisada.
- 4 - Määrake vajaminev **polarisatsioon**. Kui **Sümbolikiiruse režiim** on seatud **Käsitsirežiimi**, saate sisestada **Sümbolikiiruse** all toodud sümbolikiiruse käsitsi. Sisestage **Sagedus** ja alustage transponderi otsimist.
- 5 - Transponderi leidmisel klõpsake **Salvesta** uue transponderi salvestamiseks valitud LNB-l.
- 6 - Käsitsi paigaldamise režiimist väljumiseks klõpsake **Välju**.

---

## LNB seaded

Mõnedes riikides võite reguleerida iga LNB mõningaid ekspertsätteid

### LNB vool

LNB voolu sätteks on vaikimisi seatud Sees.

### 22 kHz toon

Tooni sätteks on vaikimisi seatud Automaatne.

### Madal LO sagedus / kõrge LO sagedus

Kohaliku ostsillaatori (LO) sagedusteks on seatud standardväärtused. Reguleerige väärtusi üksnes erandlike seadmete korral, mis vajavad teistsuguseid väärtusi.

---

## Probleemid

**Teler ei suuda soovitud satelliite leida või paigaldab sama satelliiti kaks korda**

- Kontrollige, et paigaldamise alguses oleks Sätete all määratud õige satelliitide arv. Võite seadistada teleri otsima ühte, kahte või 3/4 satelliiti.

### **Kahe peaga LNB ei suuda leida teist satelliiti**

- Kui teler leiab ühe satelliidi, kuid ei suuda leida teist, pöörake antenni mõne kraadi võrra. Suunake antenni nii, et esimesel satelliidil oleks kõige tugevam signaal. Kontrollige esimese satelliidi signaalitugevuse näidikut ekraanil. Kui esimene satelliit on seadistatud tugevaima signaali peale, valige teise satelliidi leidmiseks Otsi uuesti.
- Kontrollige, et säteteks oleks määratud Kaks satelliiti.

### **Paigaldamise sätete muutmine ei lahendanud probleemi**

- Kõik sätted, satelliidid ja kanalid salvestatakse alles paigaldamise lõpus, kui olete lõpetanud.

### **Kõik satelliitkanalid on kadunud.**

- Unicable'i süsteemi kasutamisel kontrollige, et määrasite Unicable'i sätetes mõlemale sisseehitatud tuunerile kaks ainulaadset kasutajariba numbrit. Võib juhtuda, et mõni muu Unicable'i süsteemi satelliitvastuvõtja kasutab sama kasutajariba numbrit.

### **Tundub, et mõned satelliitkanalid on kanalite loendist kadunud.**

- Kui tundub, et osa satelliitkanaleid on kadunud või ümber paigutatud, siis võis edastaja muuta nende kanalite transponderi asukohta. Kanalite asukoha taastamiseks kanalite loendis võiksite proovida kanalite paketti värskendada.

### **Mul ei saa satelliiti eemaldada**

- Tellimuspakettide puhul ei ole võimalik satelliiti eemaldada. Satelliidi eemaldamiseks peate uuesti läbi tegema täieliku paigalduse ja valima teise paketi.

### **Mõnikord on vastuvõtt nõrk**

- Kontrollige, kas satelliitantenn on kindlalt kinnitatud. Tugev tuul võib antenni liigutada.
- Lumi ja vihm võivad signaali nõrgendada.

# Tarkvara



26.1

## Tarkvara uuendamine

### Värskendus USB-lt

Võib tekkida vajadus teleri tarkvara värskendada. Tarkvara laadimiseks USB-seadmest telerisse vajate kiire internetiühendusega arvutit ja USB-mälupulka. Kasutage USB-mälupulka, millel on vähemalt 500 MB vaba mälumahtu. Veenduge, et kirjutuskaitse on välja lülitatud.

Teleri tarkvara värskendamiseks tehke järgmist.

- 1 - Vajutage nuppu  ja seejärel nuppu  (vasakule) **Seadistamine**.
- 2 - Klõpsake **Värskenda tarkvara**.

#### Tuvastage teler

- 1 - Sisestage USB-mälupulk ühte teleri küljel olevasse USB-porti.
- 2 - Klõpsake **Käivita**. Tuvastusfail kirjutatakse USB-mälupulgale.

#### Laadige all tarkvara.

- 1 - Sisestage USB-mälupulk arvutisse.
- 2 - Otsige USB-mälupulgal üles fail nimega **update.htm** (värskenda.htm) ja topelklõpsake sellel.
- 3 - Klõpsake **Saada tuvastusfail**.
- 4 - Kui uus tarkvara on saadaval, laadige zip-fail alla.
- 5 - Allalaadimise järel pakkige fail lahti ja kopeerige fail nimega **autorun.upg** USB-mälupulgale. Ärge pange seda faili mõnda kausta.

#### Värskendage teleri tarkvara.

- 1 - Sisestage USB-mälupulk uuesti telerisse. Värskendus käivitub automaatselt. Palun oodake. Ärge vajutage ühtegi puldi nuppu ega eemaldage USB-mälupulka.
- 2 - Pärast värskendamist lülitub teler välja ja uuesti sisse. Ekraanile kuvatakse teade **Operation successful** (Toiming edukalt lõpetatud). Nüüd saate telerit jälle kasutada.

Kui värskendamise ajal toimub voolukatkestus, ärge kunagi eemaldage USB-mälupulka telerist. Toite taastumisel tarkvara värskendamine jätkub.

Teleri tarkvara juhusliku värskendamise vältimiseks kustutage fail autorun.upg USB-mälupulgalt.

### Värskenda internetist



Kui teler on ühendatud internetiga, võite saada teate teleri tarkvara värskendamise kohta. Vajalik on kiire (lairiba-) internetiühendus. Sellise teate saamisel soovime teil värskendustoiming läbi viia.

Ekraanil oleva teate korral klõpsake **Värskenda** ja järgige ekraanile kuvatavaid juhiseid.

Pärast värskendamistoimingut lülitub teler välja ja siis

automaatselt uuesti sisse. Oodake, kuni teler on uuesti sisse lülitunud, ärge vajutage teleri toitelülitit .



Ise tarkvara värskenduse otsimiseks tehke järgmist.

- 1 - Vajutage nuppu  ja seejärel nuppu  (vasakule) **Seadistamine**.
- 2 - Klõpsake **Värskenda tarkvara** > **Otsi värskendusi** ja seejärel **Internet**. Järgige ekraanile kuvatavaid juhiseid.

26.2

## Tarkvara versioon

Teleri praeguse tarkvaraversiooni vaatamiseks tehke järgmist.

- 1 - Vajutage nuppu  ja seejärel nuppu  (vasakule) **Seadistamine**.
- 2 - Klõpsake **Värskenda tarkvara** ja seejärel **Praeguse tarkvara teave** ja vaadake **Versiooni**.
- 3 - Vajaduse korral vajutage menüü sulgemiseks korduvalt nuppu  **BACK**.

26.3

## Avatud lähtekoodiga tarkvara

Selles teleris kasutatakse avatud lähtekoodiga tarkvara. TP Vision Europe B.V-lt saab tellida teleris kasutatud autoriõigusega kaitstud avatud lähtekoodiga tarkvarapakettide lähtekoodi koopiat, kui selle avaldamine on litsentsidega nõutud.

See pakkumine kehtib selle teabe saajale kuni kolm aastat toote ostmisest.

Lähtekoodi saamiseks kirjutage palun inglise keeles aadressile ...

#### Intellectual Property Dept.

TP Vision Europe B.V.  
Prins Bernhardplein 200  
1097 JB Amsterdam  
Holland

26.4

## Avatud lähtekoodi litsents



README TP Vision Europe B.V. teleri tarkvara osade lähtekoodi kohta, mis liigitatakse avatud lähtekoodiga litsentside alla.

Selles dokumendis kirjeldatakse TP Vision Europe B.V. telerites kasutatava lähtekoodi distrot, mis liigitatakse kas GNU üldise avaliku litsentsi (GPL) või GNU vähem üldise avaliku litsentsi (LGPL) või ükskõik millise muu avatud lähtekoodi litsentsi alla. Selle tarkvara koopiade hankimise juhised leiab kasutusjuhendist.

## Teated

Teil on võimalik saada teateid oma teleri jaoks kättesaadava uue tarkvara või teiste tarkvaraga seotud küsimuste kohta.

Nende teadete lugemiseks toimige järgmiselt.

- 1 - Vajutage nuppu  ja seejärel nuppu  (vasakule) **Seadistamine**.
- 2 - Klõpsake **Tarkvara uuendamine** ja klõpsake **Teated**.
- 3 - Klõpsake teadet, mida soovite lugeda
- 4 - Vajaduse korral vajutage menüü sulgemiseks korduvalt nuppu  **BACK**.

# Tehnilised andmed

27.1

## Keskkonnahoidlik

### Euroopa energiamärgis

**Euroopa energiamärgis** annab teavet selle toote energiasäästuklassi kohta. Mida rohelisem on toote energiasäästuklass, seda vähem energiat see tarbib. Märgiselt leiab energiasäästuklassi, selle toote keskmise energiatarbimise kasutamisel ja keskmise aastase energiatarbimise. Samuti leiab selle toote energiatarbimise väärtused oma riigi Philipsi veebilehelt [www.philips.com/TV](http://www.philips.com/TV).

### Kasutusest kõrvaldamine

#### Kasutatud toote ja patareide kasutusest kõrvaldamine

Teie toode on kavandatud ja toodetud kvaliteetsetest materjalidest ning detailidest, mida saab ümber töötada ja taaskasutada.



Kui tootele on kinnitatud selline läbikriipsutatud ratastega prügikasti märk, tähendab see, et tootele kohaldatakse ELi direktiivi 2002/96/EÜ.



Palun tutvuge kohaliku elektriliste ja elektrooniliste toodete kogumissüsteemiga.

Järgige kohalike seadusi ja ärge visake kasutatud tooteid tavaliste olmejäätmete hulka. Kasutatud toodete õigel viisil kasutusest kõrvaldamine aitab ära hoida võimalikke kahjulikke tagajärgi keskkonnale ja inimese tervisele.

Toode sisaldab patareisid, mille suhtes kehtib ELi direktiiv 2006/66/EÜ ja mida ei tohi visata tavaliste olmejäätmete hulka.



Palun tutvuge kasutatud patareide eraldi kogumist puudutavate kohalike seadustega, sest patareide õigel viisil kasutusest kõrvaldamine aitab ära hoida võimalikke kahjulikke tagajärgi keskkonnale ja inimese tervisele.

27.2

## Võimsus

Toote tehnilisi andmeid võidakse ette teatamata muuta. Toote täpsemad tehnilised andmed leiab veebilehelt [www.philips.com/support](http://www.philips.com/support).

### Võimsus

- Toide: 220–240 V +/-10% vahelduvvool
- Ümbritsev temperatuur: 5-35 °C
- Energiatarve ooterežiimis: < 0,3 W
- Energiasäästu võimalused: valgussensor, ökorežiim, pildi väljalülitamine (raadio kuulamisel), automaatne väljalülitustaimer, ökoseadete menüü.

Toote tüübisildile märgitud nimivõimsus iseloomustab toote energiatarvet tavalise kodukasutuse tingimustes (IEC 62087 Ed.2). Sulgudes näidatud maksimaalset nimivõimsust kasutatakse elektriohutuse tarbeks (IEC 60065 Ed. 7.2).

27.3

## Operatsioonisüsteem

Android OS

4.2.2 Jelly Bean

27.4

## Vastuvõtt

- Antennisisend: 75 oomi, koaksiaalne (IEC75)
- Tuuneri sagedusriba: hüpersagedusriba, S-kanal, UHF (ultrakõrgsagedus), VHF (ülikõrgsagedus)
- DVB: DVB-T (kaabellevi, antenn) COFDM 2K/8K, DVB-T2: ainult teleritüüpidele „... T/12”, DVB-C (kaabel) QAM
- Analoogvideo taasesitus: SECAM, PAL
- Digitaalne video taasesitus: MPEG2 SD/HD (ISO/IEC 13818-2), MPEG4 SD/HD (ISO/IEC 14496-10)
- Digitaalne heli taasesitus (ISO/IEC 13818-3)
- Satelliitantenni sisend: 75 oomi, F-tüüp
- Sisendi sagedusvahemik: 950-2150 MHz
- Sisendi tasemevahemik: 25-65 dBm
- DVB-S/S2 QPSK, sümbolikiirus 2 kuni 45M sümbolit, SCPC ja MCPC
- LNB : DiSEqC 1.0, toetab 1 kuni 4 LNB-d, polaarsusvalik 14/18 V, ribavalik 22 kHz, toonipurske režiim, LNB ping 300 mA (max)

---

27.5

## Ekraan

---

### Tüüp

#### Ekraani diagonaalsuurus

- 48PFS8109: 121 cm / 48 tolli
- 48PFS8159: 121 cm / 48 tolli
- 48PFS8209: 121 cm / 48 tolli
- 55PFS8109: 140 cm / 55 tolli
- 55PFS8159: 140 cm / 55 tolli
- 55PFS8209: 140 cm / 55 tolli

#### Ekraani lahutusvõime

- 1920 x 1080p
- 

### Sisendi lahutusvõime

#### Videovormingud

Lahutusvõime – värskendussagedus

- 480i — 60 Hz
- 480p — 60 Hz
- 576i — 50 Hz
- 576p — 50 Hz
- 720p — 50 Hz, 60 Hz
- 1080i — 50 Hz, 60 Hz
- 1080p - 24 Hz, 25 Hz, 30 Hz.

#### Arvutivormingud

Lahutusvõimed (muu hulgas)

- 640 x 480 p – 60 Hz
  - 800 x 600 p – 60 Hz
  - 1024 x 768 p – 60 Hz
  - 1280 x 768 p – 60 Hz
  - 1360 x 765 p – 60 Hz
  - 1360 x 768 p – 60 Hz
  - 1280 x 1024 p – 60 Hz
  - 1920 x 1080 p – 60 Hz
- 

27.6

## Mõõtmed ja massid

---

### 8000 seeria

#### 48PFx8109 / 8209

- ilma telerialuseta:

laius 1068 mm - kõrgus 610 mm - sügavus 46 mm - kaal ±13,5 kg

- koos teleri alusega:

kõrgus 657 mm - sügavus 195 mm - kaal ±14 kg

#### 48PFx8159

- ilma telerialuseta:

laius 1068 mm - kõrgus 610 mm - sügavus 46 mm - kaal ±13,5 kg

- koos teleri alusega:

kõrgus 685 mm - sügavus 220 mm - kaal ±17,5 kg

#### 55PFx8109 / 8209

- ilma telerialuseta:

laius 1225 mm - kõrgus 699 mm - sügavus 46 mm - kaal ±17,5 kg

- koos teleri alusega:

kõrgus 754 mm - sügavus 232 mm - kaal ±18 kg

#### 55PFx8159

- ilma telerialuseta:

laius 1225 mm - kõrgus 699 mm - sügavus 46 mm - kaal ±17,5 kg

- koos teleri alusega:

kõrgus 774 mm - sügavus 230 mm - kaal ±22 kg

#### 55PUS8809

- ilma telerialuseta:

laius 1240 mm - kõrgus 713 mm - sügavus 68 mm - kaal ±25 kg

- koos teleri alusega:

kõrgus 768 mm - sügavus 230 mm - kaal ±26 kg

Mõõtmed on ümardatud.

---

27.7

## Ühenduvus

#### Teleri külg

- 2 x HDMI sisend ARC-ga - HDMI 2.0
- 2 x USB 2.0
- 2 x ühisliidese pesa CI+/CAM

#### Teleri tagakülg

- Helisisend (DVI – HDMI) - ministereopistik 3,5 mm
- SCART: Audio L/R, CVBS-sisend, RGB
- YPbPr: Y Pb Pr, Audio L/R
- Võrk LAN - RJ45

#### Teleri põhi

- HDMI 1 sisend ARC-ga - HDMI 2.0 - HDCP 2.2
  - HDMI sisend ARC-ga - HDMI 2.0
  - 1 x USB 2.0
  - Heliväljund – optiline Toslink
  - Kõrvaklapid – 3,5 mm ministereopistik
  - Antenn (75Ω), kaks tuunerit
  - Satelliittuuner 1
  - Satelliittuuner 2
- 

27.8

## Heli

- 3D wOOx
- HD Stereo
- Väljundvõimsus (RMS): 30 W
- Dolby® Digital Plus
- DTS Premium Sound™

## Multimeedia

### Ühendused

- USB 2.0
- Ethernet LAN RJ-45
- Wi-Fi 802.11b/g/n (sisseehitatud)

### Toetatavad USB-failisüsteemid

- FAT 16, FAT 32, NTFS

### Taasesitusvormingud

- Konteiner vormingud: 3GP, AVCHD, AVI, DivX®, MPEG-PS, MPEG-TS, MPEG-4, Matroska (MKV), Quicktime (MOV, M4V, M4A), Windows Media (ASF/WMV/WMA)
- Videokodekid: DivX®, MPEG-1, MPEG-2, MPEG-4 Part 2, MPEG-4 Part 10 AVC (H264), VC-1, WMV9
- Audiokodekid: AAC, HE-AAC (v1/v2), AMR-NB, Dolby Digital, Dolby Digital Plus, DTS Premium Sound™, MPEG-1/2/2.5 Layer I/II/III (sisaldab MP3), WMA (v2 to v9.2), WMA Pro (v9/v10)
- Subtiitrid:
  - Vormingud : SAMI, SubRip (SRT), SubViewer (SUB), MicroDVD (TXT), mplayer2 (TXT), Tmplayer (TXT)
  - Märkide kodeerimised: UTF-8, Kesk- ja Ida-Euroopa (Windows-1250), kirillitsa (Windows-1251), kreeka (Windows-1253), türgi (Windows-1254), Lääne-Euroopa (Windows-1252)
- Pildikodekid: JPEG, JPS, MPO
- Piirangud:
  - Suurim toetatav kogu bitikiirus meediumifaili kohta on 30 Mbps.
  - Suurim toetatav video bitikiirus meediumifaili kohta on 20 Mbps.
  - Toetatakse MPEG-4 AVC (H.264), k.a High Profile @ L4.1.
  - Toetatakse VC-1, k.a Advanced Profile @ L3.

### Wi-Fi Miracast-i™ sertifikaadiga

See teler toetab üksnes WiDi 4.x seadmeid.

### Toetatud meediaserveri tarkvara (DMS)

- Arvuti – Microsoft Windows XP, Vista või Windows 7
  - Saate kasutada iga DLNA-sertifikaadiga® meediaserveri tarkvara.
  - Microsoft - Windows Media Player
- Mac OS X
  - Saate kasutada iga DLNA-sertifikaadiga® meediaserveri tarkvara.
- Mobiilseadmed
  - Philips MyRemote - iOS, Android
- Koostalitlusvõime ja jõudlus võivad olenevalt mobiilseadme funktsioonidest ja kasutatud tarkvarast erineda.

### ESD eeskirjad

See seade vastab ESD eeskirjade A-tingimustele. Juhul, kui seade ei taastu failide jagamise režiimis elektrostaatilise lahenduse tõttu, on vajalik kasutaja sekkumine.

# Tugi

28.1

## Registreeri

Registreerige oma teler ja nautige tervet hulka eeliseid, nagu täielik tootetugi (sh allalaadimised), eelisõigusega juurdepääs uusi tooteid puudutavale infole, eripakkumised ja allahindlused, võimalus võita auhindu ja isegi osaleda uusi tooteid puudutavates küsitlustes.

Minge veebisaidile [www.philips.com/welcome](http://www.philips.com/welcome).

28.2

## Veaotsing

### Kanalid

**Paigaldamisel ei leitud ühtki digikanalit.**

Veendumaks, et teler toetab teie riigis DVB-T-d või DVB-C-d, vt tehnilisi andmeid.

Veenduge, et kõik juhtmed on korralikult ühendatud ja valitud on õige võrk.

**Varem paigaldatud kanalid ei ilmu kanalite loendisse.**

Kontrollige, kas valitud on õige kanalite loend.

## Üldine teave

### Teler ei lülitu sisse

- Eemaldage toitejuhe pistikupesast. Oodake üks minut ja seejärel ühendage see tagasi.
- Veenduge, et toitejuhe on kindlalt ühendatud.

### Kriuksuv hääl käivitamisel või väljalülitamisel

Kui lülitate teleri sisse, välja või ooterežiimile, siis kuulete telerist kriuksuvat häält. Kriuksuv hääl tuleneb teleri normaalsest päisumisest ja kokkutõmbumisest, kui see jahtub ja soojeneb. See ei mõjuta jõudlust.

### Teler ei reageeri kaugjuhtimispuldi signaalidele.

Teler vajab käivitamiseks veidi aega. Selle aja jooksul ei reageeri teler kaugjuhtimispuldile ega teleril olevatele juhtseadistele. See on normaalne käitumine.

Kui teler ei reageeri jätkuvalt kaugjuhtimispuldile, saate mobiiltelefoni kaamera abil kontrollida, kas kaugjuhtimispult töötab. Seadke telefon kaamerarežiimi ja suunake kaugjuhtimispult kaamerale suunas. Kui vajutate puldil ükskõik millist nuppu ja märkate kaameras infrapuna-LEDi virvendust, on pult töökorras, kuid telerit peab kontrollima.

Kui te virvendust ei märka, võib pult olla katki või on patareid

tühjad.

Seda puldi kontrollimeetodit ei saa kasutada nende pultide puhul, mis on teleriga seotud juhtmevabalt.

### Teler läheb pärast Philipsi tervituskuva tagasi ooterežiimi.



Kui teler on ooterežiimis, kuvatakse Philipsi tervituskuva ja seejärel naaseb teler ooterežiimi. See on normaalne käitumine. Kui teler on vooluvõrgust väljas ja ühendatakse uuesti toiteallikaga, kuvatakse tervituskuva järgmisel käivituskorral. Teler ooterežiimist sisselülitamiseks vajutage puldil või teleril olevaid nuppe.

### Ooterežiimi tuli vilgub.

Eemaldage toitejuhe pistikupesast. Enne toitejuhtme uuesti ühendamist oodake viis minutit. Kui vilkumine kordub, võtke ühendust Philipsi teleri kasutajatoega.

### Menüü on vales keeles

Muutke Menüü tagasi soovitud keelde.

- 1 - Vajutage nuppu  ja seejärel nuppu ◀ (vasakule) **Seadistamine**.
- 2 - Klõpsake **Üldsätted > Menüü keel**.
- 3 - Klõpsake valitud keelele ja seejärel klõpsake OK.
- 4 - Vajaduse korral vajutage Menüü sulgemiseks korduvalt nuppu  **BACK**.

## Pilt

### Pilt puudub / on moonutatud

- Kontrollige, kas antenn on teleriga õigesti ühendatud.
- Kontrollige, kas allikaks on valitud õige seade.
- Kontrollige, kas väline seade või allikas on õigesti ühendatud.

### Heli on kuulda, kuid pilti ei kuvata

- Kontrollige, kas pildisätted on õiged.

### Vastuvõtt on antenniühenduse puhul halb

- Kontrollige, kas antenn on teleriga õigesti ühendatud.
- Kõlarid, maandamata elektriseadmed, neonvalgustus, kõrged hooned ja muud suured objektid võivad mõjutada vastuvõtu kvaliteeti. Kui võimalik, siis proovige vastuvõtu kvaliteeti parandada antenni suunda muutes või seadmeid televisorist kaugemale paigutades.
- Kui ainult ühe kanali vastuvõtt on halb, siis reguleerige seda kanalit.

### Seadme pildikvaliteet on halb

- Kontrollige, kas seade on õigesti ühendatud.
- Kontrollige, kas pildisätted on õiged.

### Pildisätted muutuvad mingi aja möödudes.

Kontrollige, kas teleri **asukohaks** on määramatud **Kodu**. Selles režiimis saate sätteid muuta ja salvestada.

### Kuvatakse ribareklaam

Kontrollige, kas teleri **asukohaks** on määramatud **Kodu**.

### Pilt ei sobi ekraanile

Valige muu pildivorming. Vajutage nuppu .

### Pildivorming muutub kanaleid vahetades pidevalt.

Valige muu pildivorming kui automaatne.

### Pildi asend on vale

Mõningate seadmete pildisignaali ei pruugi ekraaniga õigesti sobitada. Kontrollige ühendatud seadme signaalväljundit.

### Arvutiekraani kuva ei ole stabiilne

Kontrollige, kas arvutil on toetatud lahutusvõime ja värskendussagedus.

---

## Heli

### Heli puudub või on halb helikvaliteet

Kui helisignaali ei tuvastata, lülitab teler automaatselt heliväljundi välja — see ei ole seadme häire.

- Veenduge, et helisätted on õiged.
  - Veenduge, et kõik juhtmed on korralikult ühendatud.
  - Veenduge, et heli ei ole vaigistatud või helitugevuseks ei ole määratud 0.
  - Kontrollige, kas teleri heliväljund on ühendatud kodukino helisisendiga.
- Kodukino kõlaritest peaks kostuma heli.
- Mõne seadme puhul peate võib-olla HDMI-heliväljundi käsitsi sisse lülitama. Kui HDMI-heli on juba aktiveeritud, kuid heli pole ikka kuulda, proovige määrata seadme digitaalseks helivorminguks PCM-i (impulss-koodmodulatsioon). Juhiseid vt seadmega kaasasolevatest dokumentidest.

---

## Ühendused

### HDMI

- Pange tähele, et HDCP (kõrge läbilaskevõimega digitaalse sisu kaitse) tugi võib pikendada teleri HDMI-seadme andmete kuvamise aega.
- Kui teler ei tunne HDMI-seadet ära ja pilti ei kuvata, siis proovige allikas teise seadme vastu vahetada ja uuesti tagasi.
- Kui tekivad vahelduvad helikatkestused, kontrollige HDMI-seadme väljundisätete õigsust.
- Kui kasutate HDMI-DVI-adaptrit või HDMI-DVI-kaablit, kontrollige, kas liidesega AUDIO IN (ainult minipistik) on ühendatud eraldi helikaabel (kui on saadaval).

### EasyLink ei toimi

- Kontrollige, kas HDMI-seadmed ühilduvad standardiga HDMI-CEC. EasyLinki funktsioonid töötavad ainult HDMI-CEC-iga ühilduvate seadmetega.

### Ei kuvata helitugevuse ikooni

- See on normaalne, kui on ühendatud HDMI-CEC heliseade.

### Ei kuvata USB-seadmel olevaid pilte, videosid ja muusikat

- Kontrollige, kas USB-mäluseade ühildub standardiga Mass

Storage Class (massmälu klass), nagu on kirjeldatud mäluseadme dokumentides.

- Kontrollige, kas USB-mäluseade ühildub teleriga.
- Kontrollige, kas teler toetab neid heli- ja pildifailivorminguid.

### USB-failide ebäühtlane esitus

- USB-mäluseadme edastamiskiirus võib piirata andmete telerisse edastamise kiirust, põhjustades kehva taasesitust.

---

28.3

## Kasutusjuhend

Sellel teleril on ekraanil kuvatav abi.

### Abi avamine

Abimenüü koheseks avamiseks vajutage nuppu  (sinine). Abimenüüs avatakse peatükk, mis on kõige asjakohasem sellele, mida te teete või mis on valitud teleris. Teemade tähestikulises järjestuses otsimiseks valige **Võtmesõnad**.

Abiteabe lugemiseks peatükkidena valige **Raamat**.

Enne abiteemades toodud juhiste täitmist sulgege Abi. Abimenüü sulgemiseks vajutage värvinuppu  **Sulge**.

Mõne toimingu puhul (nt teletekst) on värvinuppudel kindel funktsioon ja neid ei saa kasutada menüü Abi avamiseks.

### Teleri abiteabe lugemine tahvelarvutis, nutitelefonis või arvutis

Et pikemaid juhiseid oleks lihtsam jälgida ja täita, võite teleri abiteabe PDF-vormingus alla laadida ja lugeda seda nutitelefonis, tahvel- või lauarvutis. Samuti võite asjaomase abimenüü lehe arvutis välja printida.

Abi (kasutusjuhendi) allalaadimiseks avage veebisait

[www.philips.com/support](http://www.philips.com/support).

MRVL\_B01\_v01\_20140606

---

28.4

## Võrguabi

Philipsi teleriga seotud probleemide lahendamiseks võite pöörduda meie võrgutoe poole. Võite valida oma keele ja sisestada oma tootemudeli numbri.

Minge veebisaidile [www.philips.com/support](http://www.philips.com/support)

Klienditoe lehelt leiate oma riigi telefoninumbri, millele helistades saate meiega ühendust võtta ning ka vastuseid korduma kippuvatele küsimustele. Mõnes riigis saate rääkida meie edasimüüjaga ja küsida küsimusi otse või saata neid e-postiga. Võite alla laadida teleri uue tarkvara või kasutusjuhendi, et seda arvutis lugeda.

## Parandamine

Tootetoe ja remonditeenuse saamiseks helistage oma riigi klienditeeninduskeskuse. Telefoninumbri leiab teleriga kaasas olevast dokumentatsioonist.

Võite ka kasutada meie veebisaiti [www.philips.com/support](http://www.philips.com/support).

### Teleri mudeli number ja seerianumber

Teil võidakse paluda öelda ka teleri tootemudeli number ja seerianumber. Need numbrid leiab pakendi sildilt või teleri tagaküljel või põhjal asuvalt tüübisildilt.

### Hoiatus

Ärge proovige telerit ise parandada. See võib põhjustada tõsiseid vigastusi või jäädavaid kahjustusi telerile või teie garantii tühistamise.

# Ohutus ja hooldus

29.1

## Ohutus

### Tähtis!

Enne teleri kasutamist lugege kõik ohutusjuhised mõttega läbi. Juhiste eiramisest tingitud kahjudele garantii ei laiene.

### Kinnitage teler ümberkukkumise vältimiseks

Kasutage teleri ümberkukkumise vältimiseks alati kaasasolevat seinakronsteini. Paigaldage kronstein ja kinnitage teler selle külge, isegi kui paigutate teleri põrandale.

Paigaldusjuhised leiata teleri komplekti kuuluvast kiirjuhendist. Kui olete kiirjuhendi ära kaotanud, võite selle alla laadida veebisaidilt [www.philips.com](http://www.philips.com) Allalaaditava kiirjuhendi leidmiseks kasutage teleri tüübinumbrit.

### Elektrilöögi või tulekahju oht!

- Vältige igal juhul teleri kokkupuudet vihmapiiskade või veega. Ärge kunagi asetage teleri lähedusse vedelikke sisaldavaid anumaid (nt vaase).
- Kui teleri peale või sisse satub vedelik, eemaldage teler kohe vooluvõrgust.
- Võtke ühendust Philipsi teleri kasutajatoega ja laske teler enne selle kasutamist kontrollida.
- Ärge kunagi jätke telerit, kaugjuhtimispuhti ega patareisid liigse kuumuse kätte. Ärge kunagi asetage neid põleva küünla, lahtise leegi ega teiste kuumaallikate lähedusse, sh otsese päikesevalguse kätte.
- Ärge kunagi asetage esemeid teleri ventilatsiooni- või muudesse avaustesse.
- Ärge asetage raskeid esemeid toitekaabli peale.
- Toitepistikud ei tohi olla välise surve all. Logisevad pistikud võivad põhjustada kaarlahendusi ja tulekahju. Veenduge, et toitekaabel ei satu surve alla, kui te teleri ekraani pöörate.
- Teleri eemaldamiseks vooluvõrgust ühendage teleri toitepistik pistikupesast lahti. Toidet lahti ühendades tõmmake alati pistikust, mitte kaablist. Veenduge, et teil on alati toitepistikule ja -kaablile ning pistikupesale vaba juurdepääs.

### Vigastuse või teleri kahjustamise oht!

- Rohkem kui 25 kg või 55 naela kaaluva teleri tõstmiseks ja kandmiseks on vaja kahte inimest.
- Kui paigaldate teleri alusele, kasutage ainult komplektis olevat alust. Kinnitage alus kindlalt teleri külge. Asetage teler lamedale, tasasele pinnale, mis on suuteline selle raskust kandma.
- Seinale paigaldamisel veenduge, et konstruktsioon peab teleri massile kindlalt vastu. TP Vision ei vastuta valest paigaldamisest tingitud õnnetuse, vigastuse või kahju eest.
- Mõned selle toote osad on valmistatud klaasist. Kahjustuste ja vigastuste vältimiseks käsitsege toodet hoolikalt.

#### Teleri kahjustamise oht!

Enne teleri ühendamist vooluvõrku veenduge, et toitepinge vastab teleri tagaküljel toodud väärtusele. Ärge kunagi ühendage telerit sellest väärtusest erineva pingega vooluvõrku.

### Laste vigastuse oht!

Järgige neid ettevaatusabinõusid, et vältida teleri ümberkukkumist ja seeläbi laste vigastamist.

- Ärge kunagi paigutage telerit pinnale, mis on kaetud riide või muu äratõmmatava materjaliga.
- Veenduge, et ükski teleri osa ei ulatu üle aluspinna nurga.
- Ärge kunagi asetage telerit kõrgele mööbliesemele (näiteks raamatuilule) ilma nii mööblieset kui ka telerit seinale või sobiva toe külge kinnitamata.
- Rääkige lastega ohtudest, mis võivad kaasneda mööblile ronimisega, et telerini ulatuda.

#### Patareide allaneelamise oht!

Kaugjuhtimispuhti võib sisaldada mündikujulisi patareisid, mida lapsed võivad kergesti alla neelata. Hoidke need patareid alati väljaspool laste käeulatus!

### Ülekuumenemise oht!

Ärge kunagi paigaldage telerit kitsasse ja suletud paika. Jätke kindlasti teleri ümber vähemalt 10 cm jagu õhutusruumi. Veenduge, et kardinaid või muud esemed ei kataks kunagi teleri ventilatsiooniavasid kinni.

### Äike

Eemaldage enne äikesevihma algust teler vooluvõrgust ja antenni küljest. Äikesevihmade ajal ärge kunagi puudutage telerit, selle toitejuhet ega antenni kaablit.

---

## Kuulmiskahjustuse oht!

Vältige kõrvaklappide kasutamist suure helitugevusega või kaua aega järjest.

---

## Madalad temperatuurid

Kui telerit transporditakse madalamal temperatuuril kui 5 °C või 41 °F, pakkige teler enne pistikupessa ühendamist lahti ja oodake, kuni teleri temperatuur ühtlustub toatemperatuuriga.

---

## Niiskus

Väga harva võib juhtuda, et temperatuuri ja niiskuse tõttu tekib teleri klaasist esiosa sisse vähene kondensaat. Selle vältimiseks hoidke teler otsesest päikesevalgusest, kuumusest ja liigsest niiskusest eemal. Kui aga kondensaat siiski tekib, kaob see iseenesest, kui lasete teleril paar tundi töötada. Kondensaadist tulenev niiskus ei kahjusta telerit ega põhjusta selle talitlushäireid.

---

29.2

## Ekraanihooldus

- Ärge kunagi puudutage, lükake, hõõruge ega lööge ekraani mõne esemega.
- Eemaldage teler enne puhastamist pistikupesast.
- Puhastage telerit ja raami pehme niiske lapiga ning pühkige seda ettevaatlikult. Ärge puudutage teleri tagaküljel olevaid Ambilighti LED-e. Ärge puhastage telerit alkoholi, kemikaalide või majapidamises kasutatavate puhastusvahenditega.
- Et vältida moonutusi ja värvide hajumist, pühkige veetilgad võimalikult kiiresti ära.
- Võimaluse korral hoiduge liikumatutest kujutistest. Liikumatud kujutised on sellised, mis jäävad ekraanile pikemaks ajaks, nt ekraanile kuvatud menüüd, mustad ribad, kellaaja ekraanikuvad. Kui olete sunnitud liikumatuid kujutisi kasutama, vähendage ekraani kahjustuste vältimiseks ekraani kontrastsust ja heledust.

# Kasutustingimused, autoriõigused ja litsentsid

30.1

## Kasutustingimused - teler

2014 © TP Vision Europe B.V. Kõik õigused kaitstud.

Selle toote tõi turule TP Vision Europe B.V. või üks tema filiaalidest (edaspidi TP Vision), kes on toote valmistaja. TP Vision annab garantii telerile, mille pakendis oli see brošüür. Philips ja Philips Shield Emblem on ettevõtte Koninklijke Philips N.V. registreeritud kaubamärgid.

Tehnilisi andmeid võidakse ette teatamata muuta. Kaubamärgid kuuluvad ettevõttele Koninklijke Philips N.V või teistele omanikele. TP Vision jätab endale õiguse tooteid igal ajal muuta ilma kohustuseta varasemaid laovarusid vastavalt kohandada.

Teleri pakendis olevat trükimaterjali ja teleri mällu salvestatud või Philipsi veebilehelt alla laaditud kasutusjuhendit peetakse piisavaks süsteemi eesmärgipäraseks kasutamiseks.

Selles juhendis sisalduvat teavet peetakse piisavaks süsteemi eesmärgipäraseks kasutamiseks. Kui toodet või selle eraldi mooduleid kasutatakse otstarbel, mida pole selles juhendis kirjeldatud, siis tuleb saada kinnitus sellise kasutuse sobilikkuse ja võimalikkuse kohta. TP Vision Europe B.V. garanteerib, et materjal ise ei riku ühtegi Ameerika Ühendriikide patenti. Otseselt ega kaudselt ei anta ühtegi täiendavat garantiid. TP Vision Europe B.V. ei vastuta ühegi dokumendis esineda võiva vea eest ega ühegi dokumendi sisust põhjustatud probleemi eest. Philipsile edastatud vead kohandatakse ja avaldatakse Philipsi tugiteenuse veebisaidil nii kiiresti kui võimalik. Garantiitingimused Vigastuse, teleri kahjustuse või garantii tühistamise oht! Ärge kunagi proovige telerit ise parandada. Kasutage telerit ja selle lisaseadmeid ainult tootja poolt ettenähtud viisil. Teleri tagaküljele trükitud hoiatusmärk tähistab elektrilöögi ohtu. Ärge kunagi eemaldage teleri katet. Võtke hooldamise või parandamise asjus alati ühendust Philipsi teleri klienditeenindusega. Kõik selles juhendis keelatud toimingud või kohandamised ja monteerimistoimingud, mida selles juhendis ei ole soovitatud või lubatud, tühistavad garantii. Pikslite omadused Sellele vedelkristallekraaniga/LED-idega tootel on suur arv värvipikslid. Ehkki tootel on efektiivseid pikslid 99,999% või rohkem, võivad ekraanile pidevalt ilmuda mustad või heledad (punased, rohelised või sinised) täpid. See on ekraani struktuuriline omadus (mis vastab üldistele tööstusstandarditele) ja see ei ole häire. CE-vastavus See toode on vastavuses direktiivide 2006/95/EÜ (madalpinge), 2004/108/EÜ (elektromagnetiline ühilduvus) ja 2011/65/EL (ROHS) põhiohute ja muude asjakohaste sätetega. Vastavus elektromagnetväljade standarditele TP Vision Europe B.V.

toodab ja müüb mitmeid tarbijatele suunatud tooteid, mis on üldjuhul suutelised väljastama ja vastu võtma elektromagnetilisi signaale nagu kõik elektroonilised seadmed. Üks Philipsi peamistest äripõhimõtetest on jälgida meie toodete puhul kõiki vajalikke tervise- ja ohutuslaseid nõudeid, vastata kõigile kehtivatele seaduslikele nõuetele ning jääda toote tootmisprotsessi ajal kõigi kehtivate EMF-standardite raamesse. Philips on pühendunud sellele, et välja arendada, toota ja turustada tooteid, mis ei põhjusta tervisekahjustusi. TP Vision kinnitab, et kui ettevõtte tooteid kasutatakse õigesti ning eesmärgipäraselt, on nende ohutu kasutamine tõestatud teadusliku tõendusmaterjali põhjal. Philips osaleb aktiivselt rahvusvaheliste elektromagnetvälja- ja ohutusstandardite väljatöötamises, mis võimaldab Philipsil näha ette tulevikus tekkivaid standardiseeritud nõudeid ning oma tooted neile varakult vastavaks muuta.

30.2

## Autoriõigused ja litsentsid

### HDMI



#### HDMI®

HDMI ja HDMI High-Definition Multimedia Interface ning HDMI-i logo on ettevõtte HDMI Licensing LLC kaubamärgid või registreeritud kaubamärgid Ameerika Ühendriikides ja teistes riikides.

### Dolby



#### Dolby®

Toodetud ettevõtte Dolby Laboratories litsentsi alusel. Dolby ja kahe D-ga märk on ettevõtte Dolby Laboratories kaubamärgid.

---

## DTS Premium Sound™



### DTS Premium Sound™

DTS patente kohta vt <http://patents.dts.com>. Toodetud DTS Licensing Limitedi litsentsi alusel. DTS, sümbol & DTS koos sümboliga on registreeritud kaubamärgid ja DTS 2.0 kanal on DTS, Inc. © DTS, Inc.-i kaubamärk. All Rights Reserved.

---

## Skype



### Skype™

© 2014 Skype ja/või Microsoft. Skype'i nimi, seotud kaubamärgid ja logod ning logo „S” on Skype'i või tema sidusettevõtete kaubamärgid.

Skype on Skype'i või sellega seotud ettevõtete kaubamärk. Olgugi, et toodet on kontrollitud ja see vastab heli- ja videokvaliteedi osas meie sertifitseerimise standarditele, puudub sellel Skype'i, Skype Communications S.a.r.l.-i või mõne nendega seotud ettevõtte kinnitus.

---

## Java

Java ja kõik Javal põhinevad kaubamärgid on Oracle'i ja/või selle filiaalide registreeritud kaubamärgid Ameerika Ühendriikides ja teistes riikides.

---

## Microsoft



### Windows Media

Windows Media on Microsoft Corporationi registreeritud kaubamärk või kaubamärk Ameerika Ühendriikides ja/või teistes riikides.

### Microsoft PlayReady

Sisu omanikud kasutavad Microsoft PlayReady™ sisu juurdepääsu tehnoloogiat oma intellektuaalse omandi, sh autoriõigustega kaitstud sisu kaitsmiseks.

Selles seadmes kasutatakse tehnoloogiat PlayReady, mis võimaldab kasutada PlayReady ja/või WMDRM-i kopeerimiskaitsega sisu. Kui seadmes ei järgita sisu kasutamise piiranguid, võivad sisu omanikud nõuda Microsoftilt seadme PlayReady kaitsega sisu esitamise õiguse tühistamist. Tühistamine ei tohiks mõjutada kopeerimiskaitseta sisu või muu juurdepääsupiirangu tehnoloogiaga kaitstud sisu. Sisu omanikud võivad nõuda sisule juurdepääsuks PlayReady värskendamist. Kui te värskendusest keeldute, ei pruugi värskendust vajava sisu kasutamine olla võimalik.

---

## Wi-Fi Alliance



Wi-Fi®, Wi-Fi CERTIFIED logo, Wi-Fi logo Wi-Fi Alliance'i registreeritud kaubamärgid. **Wi-Fi CERTIFIED Miracast™**, **Miracast™** on Wi-Fi Alliance'i kaubamärgid.

---

## MHEG tarkvara

MHEG tarkvara (edaspidi Tarkvara), mida selles teleris on kasutatud (edaspidi Toode), et saaksite kasutada interaktiivseid teleri omadusi, kuulub ettevõttele S&T CLIENT SYSTEMS LIMITED (edaspidi Omanik). Tarkvara tohib kasutada ainult koos Tootega.

---

## Muud kaubamärgid

Kõik muud registreeritud ja registreerimata kaubamärgid kuuluvad nende vastavatele omanikele.

# Indeks

## 3

- 3D 47
- 3D, 2D-pildi teisendamine 3D-pildiks 49
- 3D, optimaalne vaatamine 49
- 3D, prillid PTA509 47
- 3D, prillid PTA519 48
- 3D, terviseohu hoiatus 49
- 3D, vaatamine 51
- 3D-tagantvalguse kontrastsus 70
- 3D-vaatamine 49

## A

- Allikad 46
- Ambilight+hue 75
- Ambilight, salongivalgustus 77
- Ambilight, salongivalgustus+hue 77
- Ambilight, seaded 75
- Ambilight, sees või väljas 75
- Ambilight, seinavärv 77
- Ambilight, teleri paigutamine 6
- Ambilight, teleri väljalülitamine 77
- Ambilighti stiil 77
- Android OS, versioon 89
- Antenni ühendamine, nõuanded 11
- Antenniühendus 7
- Arvuti, ühendamine 20
- Asukoht 72
- Audio Out – Optical, nõuanded 12
- Auto Surround 3D 74
- Automaatne helitugevuse ühtlustamine 74
- Automaatne kanali uuendus 80
- Automaatne väljalülitamine 22
- Avatud lähtekoodiga tarkvara 87

## Ö

- Ökoseaded 78

## Ü

- Ühendamine, DVD-mängija 16
- Ühendused, loend 48
- Ühendusjuhend 11
- Ühisliidese (CI) pesa 13

## B

- Bass 73
- Blu-ray-plaat, ühenda 16

## C

- CAM, Conditional Access Module (tingimusjuurdepääsu moodul) 15
- Chrome™ 33
- CI+ 17
- Clear LCD 72
- Clear Sound 74

## D

- Digiboks, ühendamine 14
- Digitaalne Natural Motion 72
- Digitekst 41
- DMR, digitaalmeedia visualiseerija 9
- DVB (Digital Video Broadcast) 82

- DVD-mängija 18
- DVI, ühendamine 11
- DVI-ühendus 11

## E

- EasyLink 12
- EasyLink HDMI CEC 13
- EasyLink, ühendus 15
- EasyLinki sätted 13
- Ekraani täitmine 41
- Ekraanihooldus 96
- Ekraanile kuvatav spikker 93
- Energiaarbe kontroll 80
- ESD 91
- Euroopa energiamärgis 89

## F

- Filmi laenutamine 36
- Fotod, vaatamine 56
- Fotokaamera, ühendamine 19

## G

- Gamma 71
- Gesture Control 29
- Gesture Control, kaamera 29
- Google Chrome™ 35

## H

- HbbTV (Hybrid Broadcast Broadband TV) 43
- HDCP, kopeerimiskaitse 17
- HDMI ARC 11
- HDMI CEC 14
- HDMI-ühendus, nõuanded 19
- Heledus 71
- Heledus, Philipsi logo 22
- Heli ja video sünkroonimine 15
- Heli, probleemid 93
- Helikeel 43
- Helikirjeldus 79
- Helikommentaar 81
- Helistiil 73
- Heliväljundi nihe 16
- Heliväljundi tasandamine 16
- Heliväljundi viivitus 17
- Heliväljundi vorming 16
- Hiir, ühendamine 19

## I

- Incredible Surround 73
- Infrapunaandur 28
- Interaktiivne TV, mida sa vajad 45
- Interaktiivne TV, teave 43
- Internetibrauser 37
- Internetimälu, kustutamine 9
- ISF®-kalibreerimine 70

## I

- iTV 45

## J

- Jaga seda 67

Jaotatud ekraaniga mängimine 53  
Juhtmega võrk 8

## K

Kaamera 31  
Kanal 38  
Kanal, antenni/kaabli paigaldamine 80  
Kanal, automaatne kanali värskendamine 82  
Kanal, ümbenimetamine 39  
Kanal, kanali käsitsi värskendamine 80  
Kanal, lülitumine 38  
Kanal, lukustamine 39  
Kanal, otsimine 40  
Kanal, probleemid 92  
Kanal, satelliitkanalite paigaldamine 83  
Kanal, suvandid 40  
Kanal, teisaldamine 39  
Kanal, uuesti paigaldamine 81  
Kanal, uus 40  
Kanali värskendusteade 84  
Kanalide loend, rühmad 38  
Kanaliloendi koopia 81  
Kanalite ümberpaigutamine 41  
Kanalite loend 38  
Kanalite loend, avamine 38  
Kanalite loend, lemmikud 39  
Kanalite loend, teave 38  
Kanalite logod 78  
Kasutusest kõrvaldamine 89  
Kasutushõlbustus 79  
Kasutushõlbustus, vaegkuuljad 79  
Kasutusjuhend 95  
Kasutustingimused, rakendused 35  
Kasutustingimused, teler 97  
Kaugjuhtimispuldi sidumine 27  
Kaugjuhtimispult, Azerty 27  
Kaugjuhtimispult, klaviatuur 27  
Kaugjuhtimispult, kursor 25  
Kaugjuhtimispult, mikrofon 26  
Kaugjuhtimispult, nuppude ülevaade 24  
Kaugjuhtimispult, Qwerty 29  
Kaugjuhtimispult, Qwerty ja Azerty 26  
Kaugjuhtimispult, Qwerty ja kirillitsa 26  
Kaugjuhtimispult, rõhumärgid ja sümbolid 27  
Kaugjuhtimispult, sidumine 29  
Kaugjuhtimispult, suurtähed 27  
Kaugkohanduv teravus 72  
Kaupluse asukohas 74  
Kaupluse asukoht 76  
Kaupluse demod 78  
Käsitsi installimine 83  
Kõrged toonid 73  
Kõrvaklapid 21  
Kõrvaklappide helitugevus 74  
Küpsised, kustutamine 34  
Keel, algne 43  
Keel, heli- 45  
Keel, menüüd ja sõnumid 43  
Kell 78  
Kiipkaart, CAM 19  
Kiired helisätted 72  
Kiired pildisätted 74  
Kiirsätted 69  
Klaviatuur, ühendamine 18

Klaviatuuri sisestusmeetodid 34  
Klienditeenindus 94  
Kodukinosüsteem, ühenda 15  
Kodukinosüsteem, heli 74  
Kodukinosüsteem, heli tasandamine 18  
Kodukinosüsteem, mitme kanaliga 18  
Kodukinosüsteem, probleemid 16  
Kodumenüü 31  
Kodumenüü, ülevaade 31  
Kodumenüü, otsing 31  
Kontrastsus 72  
Kontrastsus, gamma 73  
Kontrastsus, heledus 73  
Kontrastsus, kontrasti režiim 71  
Kontrastsus, täiuslik kontrast 71  
Kontrastsus, valgussensor 71  
Kontrastsus, video kontrastsus 71  
Kordus-TV 37  
Kursor 27  
Kursor, kasutamine 25  
Kursor, kiirus 25  
Kursor, teave 25  
Kursor, väljalülitamine 26  
Kustuta interneti mälu 36  
Kustuta interneti mälu 10

## L

Lapseluku PIN-kood 78  
Lemmikkanalite loend 41  
Liikumine, Clear LCD 74  
Liikumine, Digital Natural Motion 74

## M

Mahuta ekraanile 43  
Mäng või arvuti, seade 69  
Mängimine 52  
Mängimine, jaotatud ekraaniga mäng 55  
Mängud, parimad sätted 52  
Mängude mängimine 54  
Mängukonsool, ühendamine 17  
Mängupult, ühendamine 17  
Mõõtmed ja massid 90  
Müravähendus 72  
Meediafailid, arvutist või võrgumälust 54  
Meediafailid, mobiilseadmest 54  
Meediafailid, USB-kettalt 54  
Meediaseadmed 54  
Menüü keel 45  
Miracast™ 56  
Miracast™, sisselülitamine 54  
MPEG-artefakti vähendamine 72  
Multi Room 65  
Multi Room, kasutamine 65  
Multi View 51  
Multi View, tegumiriba 51  
Mustad ribad 45  
Muusika, esitamine 56

## N

Näita reklaamriba 80  
Näita uuesti 57

## O

Ohutusjuhised 95  
Ooterežiim 22

Originaalkeel 45

Otsing 33

## P

Paigaldamine, antenn/kaabel 82

Parandamine 96

Patareid, kaugjuhtimispult 28

Pause TV 59

Põhimenüü 22

Philips hue 77

Philipsi logo, heledus 24

Philipsi rakendus TV Remote 68

Philipsiga ühenduse võtmine 98

Pildi stiil 69

Pildiraam 34

Pildivorming 47

Pilt, nihutamine 49

Pilt, probleemid 92

Pilt, suumimine 51

Pilt, tagantvalguse kontrastsus 74

Pilt, teravus 70

Pilt, värvus 69

Pilt, venitamine 53

PIN-kood 80

Praegu teleris 32

Praegu teleris, kasutamine 32

Probleemid 92

Punane nupp 47

## R

Raadiojaamad 40

Rakendus, vaba mälu 36

Rakenduse kontod 38

Rakendused 33

Rakendused, lukustamine 34

Rakenduste haldamine 40

Registreerige oma toode 92

Ruumiheli režiim 75

## S

Saadet, soovitud 34

Sageduse skannimine 82

Sagedussammu suurus 82

Salongivalgustus 79

Salvestamine, mida vajate 58

Salvestamine, salvesta kohe 58

Salvestamine, salvestiste loend 58

Salvestamine, salvestuse ajastamine 58

Salvestis, telekava andmed 44

Salvestis, vaatamine 59

Satelliitkanalite paigaldamine 85

Satelliit, automaatne kanali värskendamine 84

Satelliit, kanali käsitsi värskendamine 85

Satelliit, kanalite paketid 84

Satelliit, mitmiksalvestusseade 83

Satelliit, satelliidi eemaldamine 85

Satelliit, satelliidi lisamine 85

Satelliit, Unicable 84

Satelliitantenn, ühendamine 7

Satelliitide CAM-moodulid 84

Satelliitvastuvõtja, ühendamine 14

Sünkroonige heli ja video 19

SCART-ühendused, nõuanded 12

Seadme ikoon 50

Sees ja väljas 24

SimplyShare (arvuti või võrgumälu) 56

Sisendi lahutusvõime 90

Sisselülitamine 26

Skype, automaatne sisselogimine 63

Skype, häälkõne 62

Skype, häälsõnumid 63

Skype, kaamera 60

Skype, kaamera paigutamine 64

Skype, kõne vastuvõtmine 62

Skype, kontaktid 61

Skype, krediit 63

Skype, menüü 61

Skype, Microsofti konto 60

Skype, mida sa vajad 60

Skype, privaatsuspõhimõtted 63

Skype, sisselogimine 60

Skype, tagasi telerisse 64

Skype, telefonidele helistamine 62

Skype, tingimused 65

Skype, uus konto 60

Skype, vastamata kõned 63

Skype, väljalogimine 64

Skype, videokõne 62

Skype™, teave 60

Subtiitrid 42

Suvandid kanalil 42

## T

Taasesitusvormingud 93

Tagantvalguse kontrastsus 76

Tarkvara, värskendamine 87

Teated 88

Teated 31

Tehaseseaded 81

Telekava 44

Telekava, andmed/teave 46

Telekava, meeldetuletus 45

Teleri kõlarid 76

Teleri keel 47

Teleri klahvid 24

Teleri paigaldamine 81

Teleri uuesti seadistamine 83

Teleri vaatamine 40

Teleri või patareide kasutusest kõrvaldamine 91

Teleri võrgunimi 11

Teletekst 43

Teravus 72

Teravus, ülikõrge lahutusvõime 71

Teravus, müravähendus 74

Teravus, MPEG-artefakti vähendus 74

Toetatud meediaserverid 95

Toiteühendus 6

Tugi, veebi- 93

TV asend 75

TV Remote App 70

TV valikvideod 39

## U

Unetaimer 22

Unicable 86

USB-hiir 21

USB-kõvaketas, kettaruum 18

USB-kõvaketas, paigaldamine 18

USB-klaviatuur 20

USB-mälupulk, ühendamine 19

## V

Vaatomiskaugus 8  
Vaegkuuljad 81  
Vaegkuuljad 81  
Vaegnägijad 83  
Vaegnägijad 83  
Vahetu taasesitus 61  
Valgussensor 73  
Vanemakontrolli reiting 39  
Vanusepiirang 41  
Vastuvõtu kvaliteet 83  
Vastuvõtutest 85  
Väljalülituse taimer 24  
Värv, värvitemperatuur 70  
Värv, värvivõimendus 70  
Värvus 71  
Võrgu installimine 8  
Võrgu sagedus 82  
Võrgu sagedusrežiim 82  
Võrk, ühendamine 10  
Võrk, DHCP 8  
Võrk, internetimälu kustutamine 12  
Võrk, juhtmega 10  
Võrk, juhtmeta 8  
Võrk, probleemid 10  
Võrk, salasõna 8  
Võrk, sätete vaatamine 9  
Võrk, sätted 13  
Võrk, staatiline IP 9  
Võrk, teleri võrgunimi 10  
Võrk, Wi-Fi Smart Screen 9  
Veaotsing 94  
Veebi-TV 41  
Veebitugi 95  
Videod, esitamine 55  
Videod, fotod ja muusika 56  
Videokauplused 38  
Videolaenus 40  
Videovalik 40  
Vidinad 34  
Vidinad 35  
Voice 28

## W

Wi-Fi 10  
Wi-Fi Miracast-i™ sertifikaadiga 58  
Wi-Fi Smart Screen 11  
Wireless võrk 12  
WoWLAN 9  
WPS - PIN-kood 10  
WPS – Wi-Fi kaitstud häälestus 12

## Y

YPbPr-ühendused, nõuanded 12



# Contact information

**Argentina**

0800 444 7749  
Buenos Aires 0810 444 7782

**België / Belgique**

070 700 035 (0,15€/min.)

**Bosna i Hercegovina**

033 941 251 (Lokalni poziv)

**Brazil**

0800 701 0245  
Sao Paulo 2938 0245

**България**

02 4916 273 (Национален номер)

**Česká republika**

228880895 (Místní tarif)

**Danmark**

3525 8314

**Deutschland**

0180 501 04 69 (0,14€/Min.)

**Ελλάδα**

2111983028 (Εθνική κλήση)

**España**

902 88 10 83 (0,10€ + 0,08€/min.)

**Estonia**

6683061 (Kohalikud kõned)

**France**

01 57 32 40 50 (local)

**Hrvatska**

01 777 66 01 (Lokalni poziv)

**Italia**

0245 28 70 14 (chiamata nazionale)

**Ireland**

0818 210 140 (national call)

**Northern Ireland**

0844 338 04 88 (5p/min BT landline)

**Казакстан**

8 10 800 2000 00 04 (free)

**Latvia**

6616 3263 (Vietējais tarifs)

**Lithuania**

8 5 214 0293 (Vietinaiis tarifais)

**Luxembourg / Luxemburg**

2487 1100 (Nationale Ruf / appel national)

**Magyarország**

06 1 700 8151 (Belföldi hívás)

**Nederland**

0900 202 08 71 (0,10€/min.)

**Norge**

22 97 19 14

**Österreich**

0820 40 11 33 (0,145€/Min.)

**Polska**

22 397 15 04 (Połączenie lokalne)

**Portugal**

707 78 02 25 (0,12€/min. - Móvel  
0,30€/min.)

**România**

031 6300042 (Tarif local)

**Россия**

8-800-22 00004 (бесплатно)

**Suisse / Schweiz / Svizzera**

0848 000 291 (0,081 CHF/Min.)

**Србија**

011 321 6840 (Lokalni poziv)

**Slovakia**

2 332 154 93 (Vnútroštátny hovor)

**Slovenija**

1 888 83 12 (Lokalni klic)

**Suomi**

09 88 62 50 40

**Sverige**

08 5792 9096 (lokalsamtal)

**ประเทศไทย (Thailand)**

02 652 7650

**Türkiye**

444 8 445

**United Kingdom**

0844 338 04 88 (5p/min BT landline)

**Україна**

0-800-500-480 (безкоштовно)

[www.philips.com/support](http://www.philips.com/support)

Non-contractual images / Images non contractuelles / Außervertragliche Bilder

Specifications are subject to change without notice.

Philips and the Philips' shield emblem are registered trademarks of Koninklijke Philips N.V. and are used under license from Koninklijke Philips Electronics N.V.

All registered and unregistered trademarks are property of their respective owners.

2014 © TP Vision Europe B.V. All rights reserved.

[www.philips.com](http://www.philips.com)

